



Mideler Fog Systems Co.®

Spray Solution Provider

工业喷雾解决方案

— 双流体喷雾喷嘴 / 自动喷枪系列



Mideler.com
目录19-A-M

简介 Introduction



关于迈德乐喷雾系统公司

迈德乐喷雾系统公司是一家全球领先的喷雾系统解决方案的提供商，能提供在不同行业，不同应用的解决方案，超过上万种的喷嘴应用和几十年的喷嘴应用经验来确保为客户提供准确的喷嘴选型和准确的喷雾解决方案。

迈德乐喷雾系统公司能够生产超过 7 万种不同结构，不同喷雾类型，不同材料的喷嘴，喷嘴的零备件，附件和喷雾相关的喷雾系统。拥有先进的喷雾实验设备包括颗粒测试仪，流量分布仪，精密流量角度测试，打击力测试仪，CFD 仿真计算和先进的喷嘴加工设备来确保喷嘴的品质。迈德乐喷雾系统还能根据你特别的喷雾要求来定制喷淋管，喷枪，喷嘴的设计和制造。

迈德乐喷雾系统公司产品广泛应用在工业的各个行业，譬如钢铁，纸浆和造纸，电子，食品和制药，环保，消防，汽车，水泥等各行业。典型应用包括高压清洗，精密喷涂，冷却，蚀刻，显影，吹风干燥，喷雾干燥，除尘，脱硫，脱销和加湿等各应用。

迈德乐喷雾系统公司喷嘴材料有各式各样，有铜，铝，303 不锈钢，304 不锈钢，316 不锈钢，316L 不锈钢，310 不锈钢，硬化不锈钢，哈氏合金，陶瓷，碳化硅，红宝石，蓝宝石，人工钻石，硬质合金等材料。

确保客户的质量，降低客户的运营成本，投资成本和提高客户的产量是迈德乐喷雾系统公司的持之以恒的目标。

迈德乐喷雾系统公司承诺生产高质量的产品，提供专业的服务和快速的交货期。





技术参照

技术参照 目录

喷雾性能概述

喷嘴基本特性	02
流量	03
比重	03
喷雾角度和覆盖范围	04
喷雾液滴尺寸 (雾化)	05
液滴尺寸术语	05
打击力	06
工作压力	06
喷嘴材料	07
喷嘴磨损	07
黏度	08
温度	08
表面张力	08
喷雾性能概述总结	09
流体流经管件的压降估算	10

单位换算表

体积单位换算表	08
压力单位换算表	11
长度单位换算表	11
其它等价量及换算公式	11



喷雾基本知识

喷嘴基本特性

喷嘴是精密加工的元件，根据不同应用场合采用不同的喷雾形状。

不同的喷雾形状，总能满足你的需要。



■ 空心锥形

侧旋入液体产生空心锥形喷雾，液滴相对偏小，特别适合于对喷雾颗粒比较小的场合。



■ 实心锥形

利用内置叶片来产生均匀分布的圆形实心锥形喷雾形状，特别适合于液滴为中等和较大颗粒要求的场合。



■ 扇形喷雾

通过喷嘴喷孔的几何尺寸变化，产生不同流量，不同角度的扇形喷嘴，此喷嘴特别适合于打击力要求比较大的场合如清洗。大角度小流量喷嘴能产生均匀一致的扇形面，特别适合于一些精密喷涂。



■ 液柱流

精密的小孔加工产生高打击力的液柱流，此类喷嘴特别适合于高压水针清洗、切边水针等。



■ 高压液压雾化（单流体）

内嵌式的旋流片产生空心锥形的雾化，此类喷嘴产生小颗粒、小流量喷嘴，特别适合于润湿、喷雾干燥等行业。



■ 空气雾化（双流体）

通过气压和液压共同作用产生雾化效果。借助气体把液体颗粒破碎产生非常微细的液滴，液滴颗粒细至几微米。特别适合于对雾化颗粒最细要求的场合。



喷雾形状：

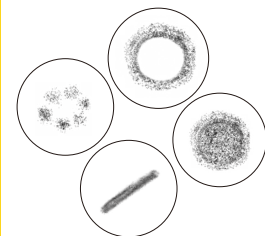
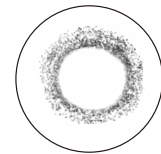
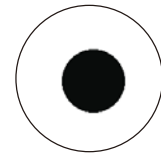
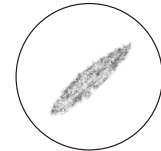
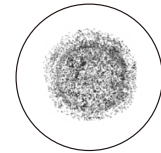
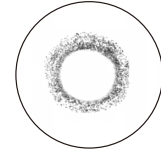



喷雾基本知识

流量

喷嘴的流量随压力的变化而变化。

一般情况下，流量与压力的公式如下所示：

$$\frac{Q_1}{Q_2} = \frac{(P_1)^n}{(P_2)^n}$$

Q: 流量 (升 / 分钟)

P: 压力 (巴)

n: 喷嘴指数，不同喷雾形状有不同的指数，通常为 0.5。

本目录中所有的流量表均以水为基准。由于液体的比重会影响其流速，本目录列表中的流量必须乘以一个适用于喷雾液体比重的换算系数。详见下文关于比重的部分。

比重

比重是一定体积的液体与相同体积水的质量之比。在喷雾应用中，液体（水除外）比重主要影响喷嘴流量。本目录中所列的数据均以水为基准测定，当应用于水以外的液体时，需用下面的公式加以校正。

$$\text{所喷液体的流量} = \text{水的流量} \times \frac{1}{\sqrt{\text{比重}}}$$

关键：水流量乘以液体的换算系数即得出该液体的实际喷射流量。此换算系数只考虑了比重对流量的影响，不包括其他因素的影响。

不同喷嘴的流量系数

喷嘴类型	指数 “n”
空心锥形喷嘴（全部） 实心锥形喷嘴（无叶片） 实心锥形喷嘴（15° 和 30° 系列） 扇形喷雾喷嘴（全部） 液柱流喷嘴（全部） 螺旋喷嘴（全部）	.50
实心锥形喷嘴（标准） 实心锥形喷嘴（方形喷雾） 实心锥形喷嘴（椭圆喷雾） 实心锥形喷嘴（大流量）	.46
实心锥形喷嘴（广角喷雾） 实心锥形喷嘴（广角方形喷雾）	.44

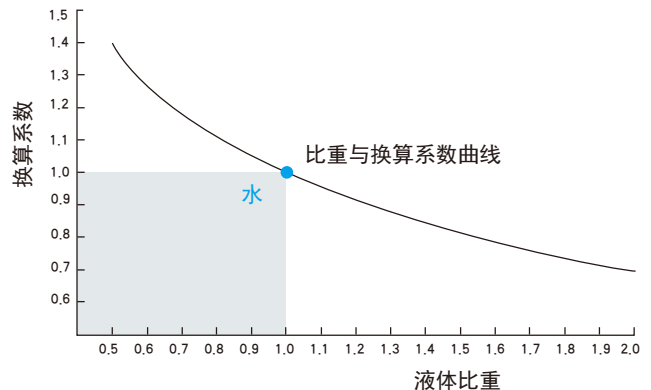



喷雾基本知识

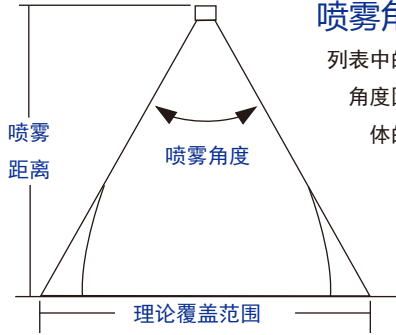

喷雾角度和覆盖范围

列表中的喷雾角度以水为基准，显示近似的喷雾覆盖范围。在实际喷雾中，有效喷雾角度因喷雾距离而异。实际上喷雾角度还取决于液体的粘度，表面张力，温度，液体的喷射压力等，实际的喷雾覆盖范围以实测为准，以下表格数据仅作参考使用。

理论喷雾覆盖范围

从喷嘴口算起以厘米计的不同距离

喷雾角度	5 cm	10 cm	15 cm	20 cm	25 cm	30 cm	40 cm	50 cm	60 cm	70 cm	80 cm	100 cm
5°	.4	.9	1.3	1.8	2.2	2.6	3.5	4.4	5.2	6.1	7.0	8.7
10°	.9	1.8	2.6	3.5	4.4	5.3	7.0	8.8	10.5	12.3	14.0	17.5
15°	1.3	2.6	4.0	5.3	6.6	7.9	10.5	13.2	15.8	18.4	21.1	26.3
20°	1.8	3.5	5.3	7.1	8.8	10.6	14.1	17.6	21.2	24.7	28.2	35.3
25°	2.2	4.4	6.7	8.9	11.1	13.3	17.7	22.2	26.6	31.0	35.5	44.3
30°	2.7	5.4	8.0	10.7	13.4	16.1	21.4	26.8	32.2	37.5	42.9	53.6
35°	3.2	6.3	9.5	12.6	15.8	18.9	25.2	31.5	37.8	44.1	50.5	63.1
40°	3.6	7.3	10.9	14.6	18.2	21.8	29.1	36.4	43.7	51.0	58.2	72.8
45°	4.1	8.3	12.4	16.6	20.7	24.9	33.1	41.4	49.7	58.0	66.3	82.8
50°	4.7	9.3	14.0	18.7	23.3	28.0	37.3	46.6	56.0	65.3	74.6	93.3
55°	5.2	10.4	15.6	20.8	26.0	31.2	41.7	52.1	62.5	72.9	83.3	104
60°	5.8	11.6	17.3	23.1	28.9	34.6	46.2	57.7	69.3	80.8	92.4	115
65°	6.4	12.7	19.1	25.5	31.9	38.2	51.0	63.7	76.5	89.2	102	127
70°	7.0	14.0	21.0	28.0	35.0	42.0	56.0	70.0	84.0	98.0	112	140
75°	7.7	15.4	23.0	30.7	38.4	46.0	61.4	76.7	92.1	107	123	153
80°	8.4	16.8	25.2	33.6	42.0	50.4	67.1	83.9	101	118	134	168
85°	9.2	18.3	27.5	36.7	45.8	55.0	73.3	91.6	110	128	147	183
90°	10.0	20.0	30.0	40.0	50.0	60.0	80.0	100	120	140	160	200
95°	10.9	21.8	32.7	43.7	54.6	65.5	87.3	109	131	153	175	218
100°	11.9	23.8	35.8	47.7	59.6	71.5	95.3	119	143	167	191	238
110°	14.3	28.6	42.9	57.1	71.4	85.7	114	143	171	200	229	286
120°	17.3	34.6	52.0	69.3	86.6	104	139	173	208	243	-	-
130°	21.5	42.9	64.3	85.8	107	129	172	215	257	-	-	-
140°	27.5	55.0	82.4	110	137	165	220	275	-	-	-	-
150°	37.3	74.6	112	149	187	224	299	-	-	-	-	-
160°	56.7	113	170	227	284	-	-	-	-	-	-	-
170°	114	229	-	-	-	-	-	-	-	-	-	-



喷雾基本知识

喷雾液滴大小（雾化）

喷雾颗粒的液滴大小在某些应用场合中是尤其重要，比如农业灌溉，烟气冷却，烟气脱硫、脱硝、粉尘控制，喷雾加温、喷雾干燥、风洞实验等工业领域。

液滴颗粒度是指构成喷嘴喷雾形状的喷雾液滴的大小。在喷雾中，由不同液滴大小组成的叫颗粒度分布，颗粒大小非常取决于喷雾形状，雾化喷嘴产生的液滴颗粒往往是最精细的，而实心锥形喷嘴产生的液滴颗粒是最大的。



液体特性、喷嘴流量、喷射压力和喷雾角度都会对液滴的大小产生影响。喷雾压力较低时产生较大的液滴，而喷雾压力较高时产生较小的液滴。在同一种喷雾类型中，最小流量的喷嘴产生最细的喷雾液滴，最大流量的喷嘴则产生最粗的喷雾液滴。

液滴尺寸

各种喷嘴在不同压力和流量下产生的液滴尺寸

喷雾形状类型	0.7bar		2.8bar		7bar	
	流量 l/min	VMD (体积中位数直径) 微米	流量 l/min	VMD (体积中位数直径) 微米	流量 l/min	VMD (体积中位数直径) 微米
空气雾化	.01	20	.02	15	44.9	400
	.07	100	29.9	200		
精细喷雾	.82	375	.09	110	.1	110
			1.5	330	2.5	290
空心锥形	.18	360	.37	300	.60	200
	44.9	3400	90.9	1900	143	1260
扁平扇形	.18	260	.37	220	.60	190
	18.8	4300	37	2500	59.9	1400
实心锥形	.37	1140	.71	850	1.0	500
	44.9	4300	86.9	2800	131	1720

根据所选择喷嘴样本，可知粗略的液滴尺寸范围。

液滴尺寸术语

对于了解液滴大小来讲，不同的术语常常导致测量结果不一致。为了准确的对比两个喷嘴液滴大小的差别，有必要采取统一的衡量单位。液滴大小通常用微米（ μm ）来表示。以下是常见的描述方法和它们的定义。

体积中位数直径 (VMD)

（也可描述为 $D_{v,0.5}$ ）和

质量中位数直径 (MMD)：

一种以喷雾液体的体积来测算液滴大小的方法。在一次喷雾中，将全部液滴的体积按大小排序，按顺序将各液滴体积进行累加，当累加至某一个液滴其累加值等于全部液滴总体积的一半时，该液滴的直径就是体积中位数直径。

邵特平均直径 (SMD)

也可以表示为 D_{32} ：

一种以喷雾产生的表面面积来测算喷雾精细度的方法。邵特平均直径是一颗液滴的直径，该液滴的体积与表面积之比和所有液滴的总体积与总表面积之比相等。

数目中位数直径 (NMD)

也可以表示为 $D_{n0.5}$ ：

一种以喷雾中液滴数量测算液滴大小的方法。这表明从数目上讲，50%液滴小于中位数直径，另50%液滴大于中位数直径。

我们可以提供所有类型喷嘴的更完整的喷雾液滴尺寸的数据。

如需要详细的信息请联系我们。



喷雾基本知识

打击力

打击力即喷雾对目标表面的总动能，可以有不同的方式表达。衡量喷雾喷嘴打击力性能最有用的指标是在一平方厘米上的作用力。基本上，该值取决于喷雾形状分布和喷雾角度。扇形打击力比实心锥形要大，角度越小打击力越大，为获得一已知喷嘴每平方米打击力（公斤每平方米），首先用以下公式确定理论总打击力：

$$I = K \times Q \times \sqrt{P}$$

I：理论总打击力

K：常量

Q：流量

P：液压

I 千克

K .024

Q l/min

P kg/cm²

然后，从右表查到占理论总打击力的百分比，乘以理论总打击力，其结果就是以千克每平方米表示的、距离喷嘴 30 厘米处的喷射打击力。液柱流喷嘴可以产生最大打击力，它可以按照公式 $1.9 \times [\text{喷射压力}]$ 来计算得到近似值。在所有的喷雾形状中，随着喷雾距离的增加，单位打击力减小，而打击面积变大。

工作压力

该目录列表所提供的数值指出了相关喷雾喷嘴及零配件最常用的工作压力范围。

经过工厂改进或者重新设计，我们可以生产出满足客户需要的喷嘴，应用于特殊领域。



平方厘米的单位打击力

喷雾形状	喷射角度	占理论总打击力的百分比
扁平扇形	15°	30%
	25°	18%
	35°	13%
	40°	12%
	50°	10%
	65°	7.0%
	80°	5.0%
实心锥形	15°	11%
	30°	2.5%
	50°	1.0%
	65°	0.4%
	80°	0.2%
	100°	0.1%
空心锥形	60° , 80°	1.0% 到 2.0%

* 在距喷嘴 30 厘米处



喷雾基本知识

喷嘴材料

根据不同应用场合，我们提供不同材质的喷嘴，适合于不同的液体特质，不同温度，不同化学腐蚀，我们的材料包括黄铜，303、316、316L、310SS 等，各类型不锈钢，416 硬化不锈钢，各种工程塑料及碳化物材料。黄铜、普碳钢、铸铁。

根据客户的要求，我们还能提供其他材料的喷嘴，包括：

- Alloy 20
- 陶瓷
- 蓝宝石
- 红宝石
- 钻石
- 哈氏合金®
- INCONEL®
- MONEL®
- TEF
- 聚丙烯 (PP) , PVC 以及 CPVC
- 碳化硅
- Stellite®
- 聚四氟乙烯®
- 钛
- 锆

喷嘴磨损

喷嘴磨损主要表现为化学腐蚀，喷孔尺寸变大或变形，体现为喷嘴流量的增加，喷雾角度和喷雾形状也随之变化。喷嘴流量的增加通常使整体运行系统压力的降低。

一般具有更高表面硬度的材料使用寿命要长一些。右表列出了不同材料的标准耐磨比率，供您在考虑是否要为您的喷嘴或接触液体部分的喷嘴选择另一种材料时作参考。

我们还提供那些性能优异的耐腐蚀材料譬如哈氏合金，当然实际耐腐蚀效果还取决于喷射液体的种类。溶液的腐蚀性、浓度和温度以及喷嘴材料对化学成分的耐腐蚀性都是必须考虑的。如有需求，请与我们联系，我们会提供相关信息。



近似耐磨比率

喷雾喷嘴材料	耐磨比率
铝	1
黄铜	1
聚丙烯 (PP)	1-2
普碳钢	1.5-2
蒙乃而合金	2-3
不锈钢	4-6
Hastelloy 哈氏合金	4-6
硬化不锈钢	10-15
Stellite 钴铬钨金	10-15
碳化硅 (氮化物结合)	90-130
陶瓷	90-200
碳化物	180-250
人造红宝石 或蓝宝石	600-2000



黏度、温度、表面张力、比重、运行压力对喷雾性能影响见下表。

喷嘴特性	运行压力增加	比重增加	黏度增加	流体温度增加	表面张力增加
形状质量	改进	可忽略	变坏	改进	可忽略
液滴尺寸	减小	可忽略	增加	减小	增加
喷射角度	增加然后减小	可忽略	减小	增加	减小
流量	增加	减小	实心 / 空心锥形 - 增加 扁平 - 减小	取决于喷射的液体 和使用的喷嘴类型	无影响
打击力	增加	可忽略	减小	增加	可忽略
速度	增加	减小	减小	增加	可忽略
磨损	增加	可忽略	减小	取决于喷射的液体 和使用的喷嘴类型	无影响

换算表

体积单位换算表							
	立方厘米	流体盎司	磅 (水)	升	美制加仑	立方英尺	立方米
立方厘米	•	.034	2.2×10^{-3}	.001	2.64×10^{-4}	3.53×10^{-5}	1.0×10^{-6}
流体盎司	29.4	•	.065	.030	7.81×10^{-3}	1.04×10^{-3}	2.96×10^{-5}
磅 (水)	454	15.4	•	.454	.12	.016	4.54×10^{-4}
升	1000	33.8	2.2	•	.264	.035	.001
美制加仑	3785	128	8.34	3.785	•	.134	3.78×10^{-3}
立方英尺	28320	958	62.4	28.3	7.48	•	.028
立方米	1.0×10^6	3.38×10^4	2202	1000	264	35.3	•



喷雾基本知识

管件中的近似阻力损失 折合成直管长度 (米)

标准厚度的管子尺寸	实际内径 (毫米)	闸阀全开 (米)	球阀全开 (米)	45° 弯管 (米)	标准三通 (米)	标准弯管或 1/2 异形三通 (米)	通过旁侧出口的标 准三通 (米)
1/8	6.8	.05	2.4	.11	.12	.23	.43
1/4	9.2	.06	3.4	.15	.20	.34	.67
1/2	15.8	.11	5.7	.24	.34	.52	1.0
3/4	21	.13	7.0	.30	.43	.64	1.3
1	27	.17	9.0	.37	.55	.79	1.6
1-1/4	35	.23	11.8	.49	.70	1.1	2.1
1-1/2	41	.26	13.8	.58	.82	1.2	2.5
2	53	.34	17.7	.73	1.1	1.6	3.2
2-1/2	63	.40	21	.88	1.3	1.9	3.8
3	78	.49	26	1.1	1.6	2.3	4.7
4	102	.64	34	1.4	2.1	3.1	6.2
5	128	.82	43	1.8	2.6	3.9	7.7
6	154	.98	52	2.2	3.1	4.7	9.4

通过 SCH40 钢管的空气流量 (标升 / 分钟)

应用 压力 bar	标称管径 (标升 / 分钟)										
	1/4"	1/8"	1/4"	3/8"	1/2"	3/4"	1"	1-1/4"	1-1/2"	2"	2-1/2"
0.3	14.2	34.0	76.5	139	187	370	765	1130	2265	3820	6796
0.7	22.7	48.1	110	218	310	595	1245	1810	3540	5665	10480
1.4	36.8	85.0	187	370	525	990	2125	3115	6090	9910	16990
2.8	70.8	155	340	650	960	1755	3820	5665	10900	18120	31150
4.1	99.1	227	510	965	1415	2630	5520	8210	15860	25485	45305
5.5	133	297	650	1245	1840	3400	7220	10760	20390	33980	59465
6.9	164	370	820	1530	2265	4250	8920	13310	25485	41060	73625



喷雾基本知识

通过 SCH40 钢管的水流量																
流量	长度为 10 米的不同直径管子的压降 (巴)															
l/min	1/8"	1/4"	3/8"	1/2"	3/4"	1"	1-1/4"	1-1/2"	2"	2-1/2"	3"	3-1/2"	4"	5"	6"	8"
1	.07															
1.5	.16	.04														
2	.26	.06														
2.5	.40	.08														
3	.56	.12	.03													
4	.96	.21	.05	.02												
6	2.0	.45	.10	.03												
8	3.5	.74	.17	.05	.01											
10		1.2	.25	.08	.02											
12		1.7	.35	.11	.03											
15		2.6	.54	.17	.04	.01										
20			.92	.28	.07	.02										
25			1.2	.45	.11	.03										
30			2.1	.62	.15	.04	.01									
40				1.1	.25	.08	.02									
60					.54	.16	.04	.02	.006							
80					.93	.28	.07	.03	.009							
100						.43	.12	.05	.01							
115						.58	.14	.06	.015							
130						.72	.18	.08	.02	.01						
150							.23	.10	.03	.012						
170							.29	.13	.04	.016						
190							.36	.16	.05	.02						
230							.50	.23	.07	.03	.009					
260								.32	.09	.04	.01					
300								.38	.11	.04	.02	.007				
340								.50	.14	.06	.02	.009				
380								.61	.18	.07	.03	.01				
470									.28	.11	.04	.02	.009			
570									.39	.15	.05	.03	.01			
750									.64	.26	.09	.04	.02	.007		
950											.14	.06	.03	.01		
1150											.19	.09	.05	.02		
1500												.16	.08	.03	.01	
1900													.13	.04	.02	
2800														.09	.03	.009
3800														.16	.06	.02
7500															.23	.06

黄色轮廓勾出的是各尺寸钢管的推荐流量范围



压力单位换算表

	磅 / 平方英寸 (psi)	英尺水柱	公斤 / 平方厘米	大气压	巴	英寸汞柱	千帕
磅 / 平方英寸 (psi)	•	2.31	.070	.068	.069	2.04	6.895
英尺水柱	.433	•	.030	.029	.030	.882	2.99
公斤 / 平方厘米	14.2	32.8	•	.968	.981	29.0	98
大气压	14.7	33.9	1.03	•	1.01	29.9	101
巴	14.5	33.5	1.02	.987	•	29.5	100
英寸汞柱	.491	1.13	.035	.033	.034	•	3.4
千帕	.145	.335	.01	.009	.01	.296	•

长度单位换算表

	微米	密耳	毫米	厘米	英寸	英尺	米
微米	•	.039	.001	1.0×10^{-4}	3.94×10^{-5}	-	-
密耳	25.4	•	2.54×10^{-2}	2.54×10^{-3}	.001	8.33×10^{-5}	-
毫米	1000	39.4	•	.10	.0394	3.28×10^{-3}	.001
厘米	10000	394	10	•	.394	.033	.01
英寸	2.54×10^4	1000	25.4	2.54	•	.083	.0254
英尺	3.05×10^5	1.2×10^4	305	30.5	12	•	.305
米	1.0×10^6	3.94×10^4	1000	100	39.4	3.28	•

其它等价量及换算公式

单位	等价量	单位	等价量
盎司	28.35 克	英亩	43.560 平方英尺
磅	.4536 千克	华氏度 (° F)	= 9/5 (° C) + 32
马力	.746 公斤	摄氏度 (° C)	= 5/9 (° F-32)
英制热量单位	.2520 公斤·卡路里	圆周长	= 3.1416 x 直径
平方英寸	6.452 平方厘米	圆的面积	= .7854 x 直径的平方
平方英尺	.09290 平方米	球体积	= .5236 x 直径的立方
英亩	.4047 公顷	球面积	= 3.1416 x 直径的平方

尺寸

该目录列表中所示的喷孔尺寸为标称尺寸，确切尺寸根据需要提供。



自动喷雾喷枪

概述

我们特提供数十种喷枪来满足你需要精确自动化间歇喷雾。您可以在不同的结构、流量、循环速度和材质当中选择；驱动方式有气动。

自动喷雾喷嘴，使用我们的空气雾化喷嘴或单元式喷嘴相同的喷雾装置。一旦您决定适用何种喷嘴，请参考其它章节有关此类喷嘴的性能数据资料。

为了使自动化喷雾喷嘴的性能达到最优化，请您考虑增加喷雾控制器。我们将提供喷雾控制解决方案和“交钥匙”服务。

产品范围：

- 自动空气雾化喷雾喷嘴有空气驱动驱动模式。
 - 空气驱动雾化喷嘴利用压缩空气和加压 / 虹吸液体可以产生一系列的喷雾形状和液滴尺寸，并可适用于许多不同粘性的液体。
- 自动液压喷雾喷枪有空气驱动模式。
 - 空气驱动液压喷雾喷嘴利用喷嘴口的几何形状精确分散和计量加压的液体。

自动喷雾喷枪

目录

自动空气雾化喷嘴—空气驱动

LAG 系列	A2
LLAG 系列	A3
10535 系列	A4

自动液压雾化喷嘴 - 空气驱动

LLAGH 系列	A5
22LGH 系列	A6
电子喷枪	
ElecJet 系列	A7

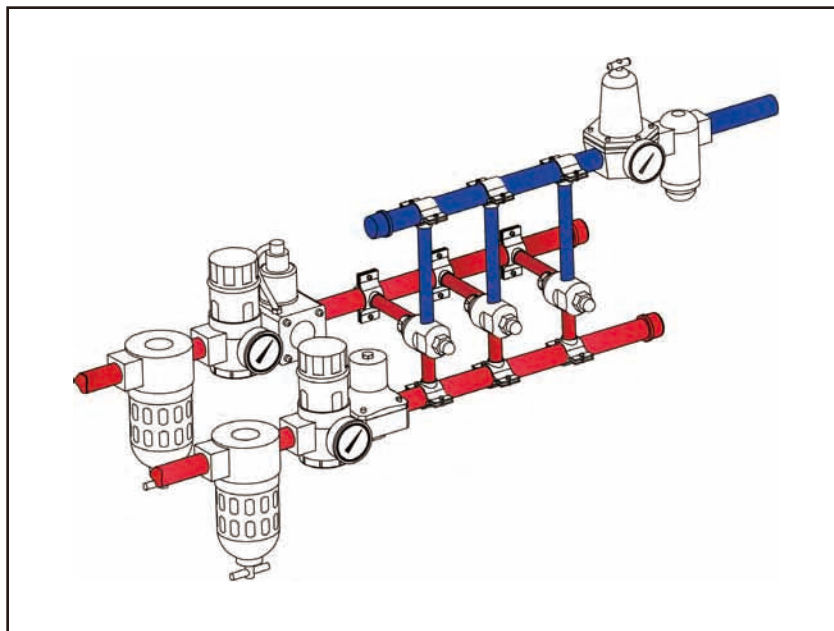



■ 优点和特性：

- 内置气缸控制“开/关”运行，每分钟可开关运行 200 次循环。
- 每次“开/关”运行只切断喷雾器的液体部分。（送到喷嘴的液体流可以通过虹吸或重力传送，也可通过压力传送。）
- 喷枪带有防滴漏设计的喷雾装置，选择种类繁多。
- 1/4LAG 主要特性：
 - 与较小流量的液体帽配合使用。
- 6218-1/4LAG 主要特性：
 - 采用单个气体管路，既用于喷射雾化，也用于气体驱动的运行。
 - 单气体管路型可以调节压力以达到预期的“开/关”周期，以引起雾化气体和液体的同时流动。
 - 喷嘴的运行每分钟可达 200 次循环，要求最小气体压力为 2bar。
- 6083-1/4LAG 主要特性：
 - 辅助断流装置可使系统中单个喷嘴的液体暂时断流。
 - 是具有防滴漏设计的紧凑精密型喷嘴，与 6218-1/4LAG 具有相同的运行特点。
- 7310-1/4LAG 主要特性：
 - 一个滚花头螺丝控制装置，利用该装置可人工控制喷嘴的断流，而不干扰集合管上其他喷嘴的运行。
 - 同样具有防滴漏设计，并与 1/4LAG 有同样的操作特点。
- 1/4LAGCO 主要特性：
 - 有一个清除针装置，通过该清除针在喷嘴的每个“开/关”周期对液体喷孔进行清理。

■ 材质

材质	材质代码	喷嘴型号
		LAG
喷嘴本体：		
黄铜镀镍	(无)	•
303 不锈钢	SS	•
喷雾装置：		
黄铜镀镍 空气帽和 303 不锈钢 液体帽	SSBR	•
303 不锈钢	SS	•

■ 典型应用：

- 模具润滑
- 喷雾加温、杀菌
- 模型润滑
- 表面涂层
- 织物喷雾
- 巧克力喷涂

■ 订购信息

全套喷嘴组件				
喷嘴主体			喷雾装置	
1/4	LAG	- SS +	KS14	- SS
接口	喷嘴	材质	喷雾	材质
尺寸	主体	代码	装置号	代码

【 1/4LAG 】



1/4" NPT 或 BSPT(F) 空气和液体接口
1/8" NPT 或 BSPT (F) 空气气缸接口

【 6218-1/4LAG 】



1/4" NPT 或 BSPT (F) 单气体管路型

【 6083-1/4LAG 】



1/4" NPT 或 BSPT (F) 辅助断流装置

【 7310-1/4LAG 】



1/4" NPT 或 BSPT (F) 带滚花头螺丝
控制装置 (人工断流)



■ 优点和特性：

- 迷你型紧凑，精确的喷嘴。
- 内置气缸，以控制“开/关”运行，每分钟可开关运行 200 次循环。
- 每次“开/关”循环只切断喷雾的液体部分。
- 供给喷嘴的液体可以通过虹吸、重力或者压力传送。
- 可选多种喷雾装置，并可实现多种流量及喷雾形状来实现。
- 1/8LLAG 主要特性：
 - 结构紧凑，具有 LAG 系列的运行特点，专为工艺上的要求空间非常小而使用而设计的。
 - 气缸最小推荐工作压力为 2 巴，最大推荐液体压力为 10 巴。
 - 10 巴免滴漏设计能实现完全断流。

■ 典型应用：

- 模具润滑
- 表面涂层
- 喷雾加温、杀菌
- 织物喷雾
- 模型润滑
- 巧克力喷涂

■ 订购信息

全套喷嘴组件				
喷嘴主体			喷雾装置	
1/8	LLAG	- SS	+ KSJ16	- SS
接口尺寸	喷嘴主体	材质代码	喷雾装置号	材质代码

【 1/8LLAG 】



1/8" NPT 或 BSPT (F) 空气和液体接口

■ 材质

材质	材质代码	喷嘴型号
		LLAG

喷嘴本体：

黄铜镀镍	(无)	•
------	-----	---

303 不锈钢	SS	•
---------	----	---

喷雾装置：

黄铜镀镍 空气帽和 303 不锈钢 液体帽	SSBR	•
--------------------------------	------	---

303 不锈钢	SS	•
---------	----	---



空气雾化，空气驱动

■ 优点和特性：

- 可适用多种液体喷雾场合。
- 供给管路压力在 10 巴 (125 psi) 之内，空气和液体内部或外部混合，可产生非常精细的雾化。
- 自容式气缸能在每分钟 200 次循环以下的任何频率内提供有控制性的开闭操作。
- 喷嘴主体与气缸组件完全分开，以便快速、轻松地清洗喷嘴和将维修减少到最小限度。
- 在高温应用中，聚四氟乙烯密封件和垫片可在温度高达 205°C 下连续使用。而气缸的密封件则建议在 65°C 以下使用。
- 方便安装，中间孔套在管路上旋紧即可。
- 10535-1/4KW 主要特性：
 - 提供大范围的流量选择，流量最高可达 290 l/h，并可选择虹吸或压力传送，免液滴喷雾装置，喷雾形状有圆形，广角圆形和扇形可供选择。

■ 订购信息

全套喷嘴组件					
喷嘴主体			喷雾装置		
10535	-	1/4	KW	-	SS + KS11DF - SS
组件编号	接口尺寸	喷嘴主体	材质代码	喷雾装置号	材质代码

【 10535-1/4KW】



1/4" NPT 或 BSPT (F) 空气/液体接口

1/8" NPT 或 BSPT 气缸空气接口

■ 材质

材质	材质代码	喷嘴型号
		10535
喷嘴本体：		
黄铜镀镍	(无)	•
303 不锈钢	SS	•
喷雾装置：		
镍黄铜空气帽和 303 不锈钢液体帽	SSBR	
303 不锈钢	SS	
O 形圈材料		
Viton *	(无)	
聚四氟乙烯	TEF	
FDA Viton	VIFDA	
丁腈橡胶	BU	
乙丙橡胶	EPR	



LLAGH 和 LAGH 系列

■ 优点和特性：

- 结构紧凑，与单元式喷头配合使用，可进行精确、自动控制 and 间歇式的喷雾。
- 最小工作气压为 2 巴。
- 每分钟循环次数：200。
- 最大液体压力：9 巴。

■ 典型应用：

- 链条润滑
- 模具润滑
- 模型润滑
- 喷雾加湿、杀菌
- 巧克力喷涂

【 1/8LLAGH 】



1/8" NPT 或 BSPT (F)
空气和液体入口
流量: 1.1 l/min

【 1/4LAGH 】



1/4" NPT 或 BSPT (F) 液体入口接头
1/8" NPT 或 BSPT (F) 气缸入口接头
流量: 3 l/min

■ 订购信息

全套喷嘴组件						
仅喷嘴主体				喷头		
1/8	LLAGH	- SS	+ TPV	110	01	- SS
接口尺寸	喷嘴主体	材质代码	喷头型号	喷射角度	流量大小	材质代码

全套喷嘴组件						
仅喷嘴主体				喷头		
1/4	LAGH	- SS	+ TPV	110	01	- SS
接口尺寸	喷嘴主体	材质代码	喷头型号	喷射角度	流量大小	材质代码

如需 BSPT 螺纹接口，请在喷嘴接口尺寸前加字母“B”。

■ 材质

材质	材质代码	喷嘴型号	
		1/8LLAGH	1/4LAGH
镀镍黄铜	(无)	•	•
303 不锈钢	SS	•	•



■ 优点和特性：

- 仅靠液压提供雾化所需的动力，产生可控制的间歇性液体喷雾。
- 内置气缸可自动地间歇性切断液流，可选频率为最高 200 次 / 分钟以内。
- 气缸最低气压要求为 3 bar。喷嘴的工作液压可达 40 bar。
- 22LGH 主要特性：
 - 有一个用于快速安装和固定在安装杆上的 12.7 mm 直径安装孔和锁紧螺丝。
 - 镀镍黄铜结构，阀座和密封为聚四氟乙烯材质，阀杆为不锈钢材质。
 - 可选用各种各样扇形、空心锥形和实心锥形喷雾喷头。

【 22LGH 】



液压: 40 bar
流量: 19 l/min

■ 典型应用：

- 巧克力喷涂
- 金属涂层
- 模具润滑
- 喷雾润湿 / 杀菌
- 打标记

■ 订购信息

全套喷嘴组件			
仅喷嘴主体		喷头	
22LGH	+	TPV	+ 110 - 01
喷嘴主体		喷头 型号	喷射 角度
			流量 大小

■ 材质

材质	材质 代码	喷嘴型号
		22LGH
喷嘴主体		
黄铜镀镍	(无)	•
303 不锈钢	SS	
密封材料:		
聚四氟乙烯	TEF	•



SEG 系列电子喷枪

【 SEG10000 单流体喷雾 】



【 SEG10010 双流体喷雾 】



SEG 系列电子喷枪，由精密的脉冲控制，可经由控制系统，改变喷雾的流量及频率，每分钟开关次数可达 10000 次，从而实现精密的流量控制。

SEG 电子喷枪在水、电、气的节能方面拥有无与伦比的优势，并可选择各种类型的喷雾喷嘴进行组合，实现不同领域的多种应用。无论是在木业、造纸、电子还是在食品生产，SEG 电子喷枪都能帮助用户达到高标准的生产要求。

■ 订购资料

SEG	10000	+	DTPV	-	11001	-	SS
喷枪类型	喷枪型号		喷雾型号		流量代码		喷嘴材质

SEG	10010	+	KSJF1	-			SS
喷枪类型	喷枪型号		喷雾装置型号				喷雾装置材质

■ 典型应用

- 木业板面加湿
- 木业脱模剂喷涂
- 纸巾加香
- 湿巾生产
- 精细化学品喷淋
- 模具喷雾、润滑

喷枪型号	常用搭配	喷嘴口径
SEG10000 单流体	DTPV-11001-SS	0.66
	DTPV-110067-SS	0.53
	DTPV-110050-SS	0.46
SEG10010 双流体	KSJF1(液体帽 2850)	0.7
	KSJF2(液体帽 2050)	0.5
	KSJF3(液体帽 1650)	0.4



JEG 系列电子喷枪

【 JEG20000】



设计特点

JEG 系列电子喷枪为点状喷雾，由精密的脉冲控制，可经由控制系统，改变喷射的流量及频率，每分钟开关次数可达 20000 次，从而实现精密的流量控制。

- “开 / 关” 运行只切断电子喷枪的液体部分；
- 喷枪带有防滴漏装置，选择种类繁多；
- 极高精度的流量控制满足严苛的液流要求，喷枪出口孔径精度高至 130 μm；
- 有 0 ~ 100% 的占空比可供选择，喷枪需 5V 脉冲驱动；
- 可供调整的程序设置，满足喷射的苛刻需求；

喷枪型号	最大喷射流量 (ml/min.1.0bar)	喷嘴直径 (mm)
JEG20000	7.5	0.13
JEG20010	10.8	0.15
JEG20020	15.3	0.18

订购资料

JEG	20000
喷枪类型	喷枪型号

控制系统型号	喷枪配置	控制电压
MPCS-10	SEG10000	24V
MPCS-20	SEG10010	24V
MPCS-30	LAG/KW	24V
MPCJ-10	JEG20000	5V

典型应用

- 波峰焊助焊剂点喷
- 化学品定点喷涂
- 纸巾加香



特性，基本信息

■ 优点和特性

- 每个喷嘴主体都提供压力喷雾装置或虹吸喷雾装置，并且有特定的喷雾形状，流量和喷雾覆盖范围。
- 每个喷雾装置包括空气帽和液体帽，通过改变不同的空气帽和液体帽组合来达成以下喷雾形状。
- 喷雾装置可以在不同的喷嘴系列中相互更换。
 - 圆形喷雾： 延展的实心锥形圆形喷雾。
 - 广角圆形喷雾： 空心锥形，广角圆形喷雾。
 - 360° 环形喷雾： 空心锥形，360° 环形喷雾。
 - 扇形喷雾： 延展的扇形和片形喷雾。
 - 偏转扇形喷雾： 延展的扇形和片形喷雾，偏离入口接头轴线而喷出。



■ 雾化控制原理

- 通过气体压力破碎液体来实现雾化。
- 通过调节喷雾装置内的气体压力与液体压力来实现雾化效果和改变喷雾量。
- 通过增加气体压力和 / 或降低液体压力可以获得更加精细的雾化效果，导致较高的气 / 液流量比，调节比达 10:1。

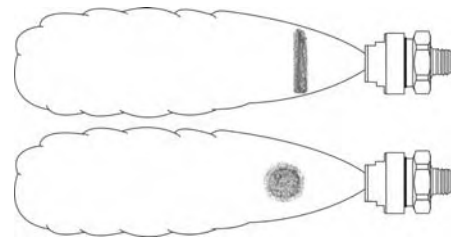

外部混合，压力装置：扇形和圆形喷雾形状

■ 内部混合喷雾装置

- 液体和空气在内部混合以产生完全雾化的喷雾。
- 液流和气流并不是独立的，相互影响空气流的变化也会影响液流。
- 内部混合的压力喷雾装置，提供以下喷雾形式：
 - 360° 环形喷雾。
 - 扇形喷雾。
 - 偏转扇形喷雾。
 - 圆形喷雾。
 - 椭圆形喷雾。
 - 广角圆形喷雾。



内部混合，压力装置：
圆形喷雾

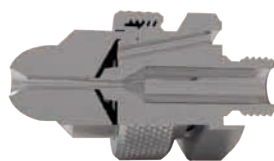

内部混合，压力装置：
扇形喷雾



外部混合，压力装置：
圆形喷雾



外部混合，压力装置：
扇形喷雾

■ 外部混合喷雾装置

- 液流和空气流在喷嘴外部混合。
- 空气和液流可以被单独控制，互不影响。
- 对高粘度液体和悬浮磨料的喷雾特别有效。
- 外部混合同时能够使用压力装置或虹吸装置。
- 使用压力装置 / 虹吸装置均可以喷出圆形喷雾和扇形喷雾。



喷雾装置

- 液体可以通过压力传送至喷嘴或者通过虹吸或重力传送。

■ 压力喷雾装置

- 液体通过压力传送至喷嘴。

• 见下图示

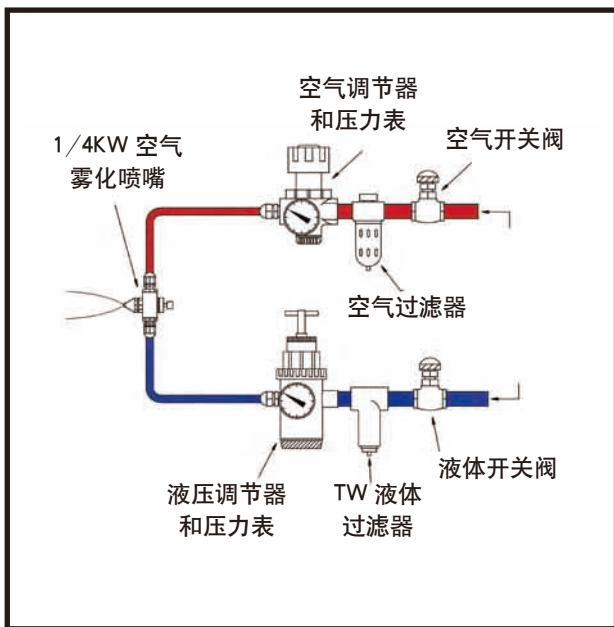

■ 虹吸 / 重力传送喷雾装置

- 液体通过虹吸管传送或重力传送。

• 见下图示

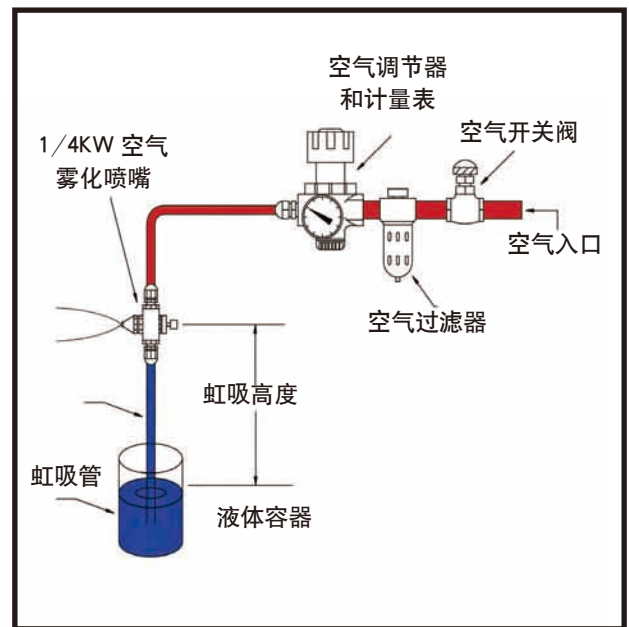

1/8KW 和 1/4KW 系列

B 3

空气雾化喷嘴系列

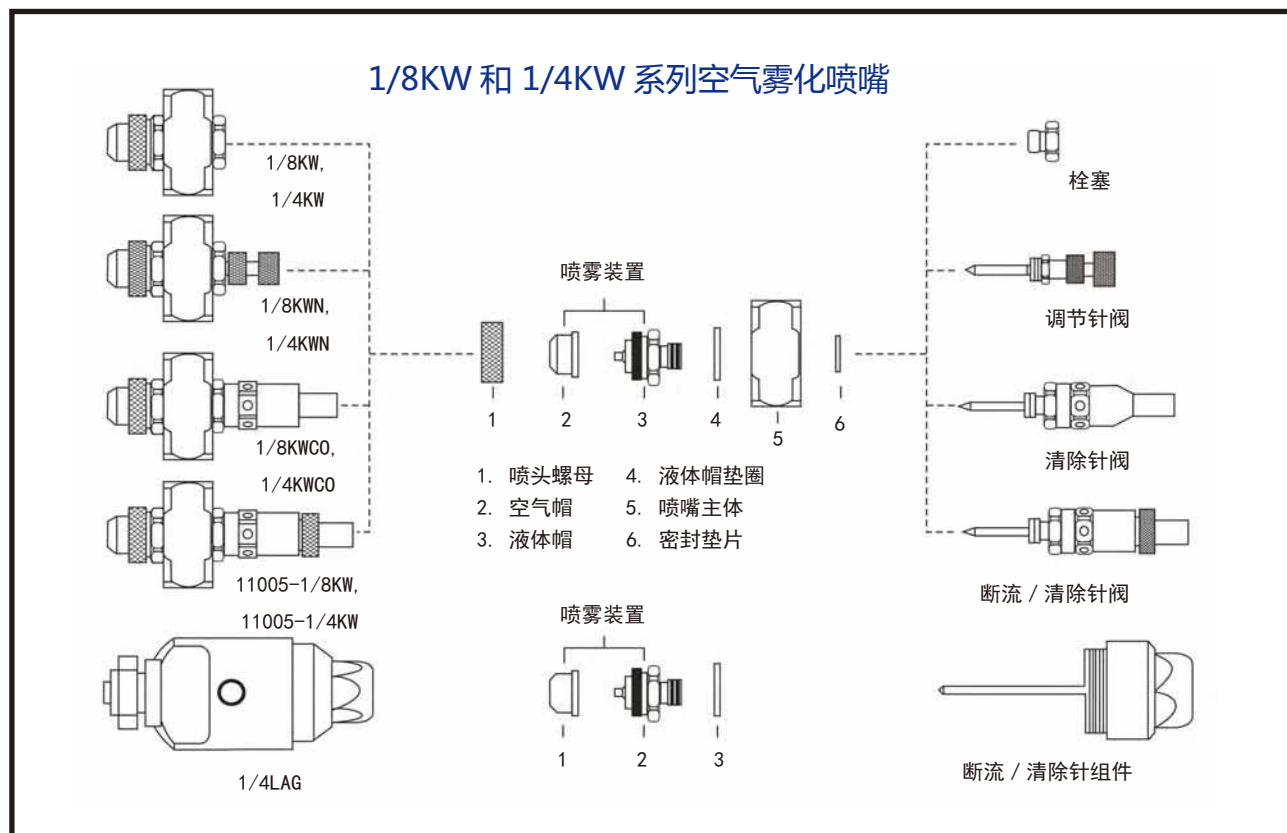

■ 优点和特性

- 基本的 KW 系列喷嘴包括喷嘴主体和喷雾装置等零件。
- 还可以添加以提供断流和清除功能。
- KW 系列喷嘴主体在相对的两端分别有空气和液体的输入口，在喷嘴内部或外部进行雾化。
 - 主体有一个可拆卸的堵头，保证了可以在日后添加针组件。
- KWN 型号有一个手动的断流针，可以阻止通往喷嘴的液流，也可调整喷雾量。
- KWCO 型号有一个手动的清除针。
 - 针头滑过液体喷孔清理堵塞物，以除喷嘴堵塞影响喷雾效果。
 - 适合间歇性喷雾应用，在每次喷雾的间隔，喷口处可保持无余液，效果理想。
- 11005 型号结合了 KWN 和 KWCO 型号的特点，提供了一个组合式的断流 / 清除针。

【1/8KW, 1/4KW】



1/8" 和 1/4" NPT
或 BSPT

【1/8KWN, 1/4KWN】



1/8" 和 1/4"
NPT 或 BSPT 带断流针

【1/8KWCO, 1/4KWCO】



1/8" 或 1/4"
NPT 或 BSPT 带清除针

【11005-1/8KW, 1/4KW】

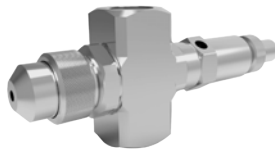

1/8" 或 1/4"
NPT 或 BSPT 带断流 / 清除针

【1/8KWN-L】



■ 材质

材质	材质代码	喷嘴型号			
		KW	KWN	KWCO	11005
喷嘴主体					
黄铜镀镍	(无)	•	•	•	•
303 不锈钢	SS	•	•	•	•
喷雾装置					
黄铜镀镍 空气帽和 303 不锈钢 液体帽	SSBR	•	•	•	•
303 不锈钢	SS	•	•	•	•

可订购其他材质, 比如 316SS

■ 订购信息

全套喷嘴组件					喷雾装置	
喷嘴主体		喷雾装置			喷雾装置	
1/4	KWN	- SS	+ KS12	- SS	KS12	SS
接口尺寸	喷嘴主体装置类型	材质代码	喷雾装置编号	材质代码	接口尺寸	材质代码

* 包括喷头螺母和垫圈。
如需 BSPT 螺纹接口, 请在喷嘴接口尺寸前加字母 "B"。
如只订购液体帽, 请填写液体帽编号和材质代码: 2850-SS。
如只订购空气帽, 请填写空气帽编号和材质代码: 73160-SS。
如只订购喷嘴, 不需要喷雾装置, 请填写接口尺寸、喷嘴主体型号和材质代码: 1/4KW-SS。

■ 典型应用 :

- 喷雾加温 / 除臭
- 喷雾除尘
- 涂层
- 加香料



【 背部连接 】



1/8 和 1/4KWBC
1/8" 或 1/4"NPT
或 BSPT (F) 接口

【 顶部接口 】



1/8-2KWAC
1/8" NPT 或 BSPT (F)
接口

【 多头型 】



5560
1/4" NPT 或 BSPT (F)
空气和液体接口

【 双向喷雾 】



2KW
1/4" NPT 或 BSPT (F)
接口

【 薄壁 】



仅适用于 1/8KW 和 1/KW 装置

【 厚壁 】



1/8KW 和 1/4KW
带 3/4" NPT 或 BSPT (M)
转接器接头

【空气帽】



圆形喷雾空气帽可产生窄角 (13°-15°) 的实心圆锥形喷雾形状

■ 特征：

- 对于圆形喷雾，在整个距离“B”距离中都保持角度“A”。超出距离“B”，喷雾变成湍流，并一直喷射到“D”距离。
- 当使用压力输送液体系统时，液体通过压力被送往喷嘴。
- 液体和压缩空气或者其它气体在内部被混合，以产生完全雾化的喷雾。
- 液流和气流的压力调整会互相影响。

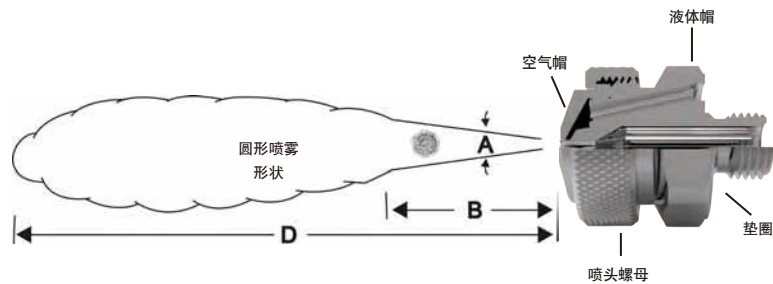

1158 喷头螺母和 3612 密封垫圈必须与喷雾装置分开订购，但是包括在标准喷嘴组件中。请与我们联系。

■ 性能数据

圆形喷雾

* 在指定的压力下 (以巴为单位)

喷雾装置编号	喷雾装置	液体流量 (l/h)* 和空气流量 (l/min)*															喷雾尺寸				
		液体压力															空气*	液体*	喷射角度 A (°)	B (cm)	D (m)
		0.7			1.5			2			3			4							
空气压力	l/h	空气 l/min	空气压力	l/h	空气 l/min	空气压力	l/h	空气 l/min	空气压力	l/h	空气 l/min	空气压力	l/h	空气 l/min							
KS11	液体帽 2050 + 空气帽 67147	.69	2.4	15.5	1.0	6.3	11.8	1.3	6.3	13.8	2.6	6.1	22.9	3.4	7.7	27.9					
		.84	1.7	18.9	1.3	4.9	14.9	1.6	5.4	16.6	2.7	5.6	24.9	3.6	7.2	28.9	.85	.70	13	30	2.7
		.9	1.3	21.9	1.6	4.0	18.6	1.9	4.4	19.7	2.9	5.1	26.9	3.8	6.3	32.9	1.7	1.5	13	33	3.0
		-	-	-	1.7	3.3	19.9	2.1	3.3	23.9	3.0	4.6	28.9	4.1	5.4	37.9	2.5	2.0	13	36	3.4
		-	-	-	1.9	2.9	22.9	2.3	2.9	25.9	3.1	4.2	30.9	4.4	4.4	42.9	3.1	3.0	14	39	3.8
		-	-	-	2.0	2.5	24.9	2.4	2.4	27.9	3.3	3.8	32.9	4.5	4.0	44.9	4.5	4.0	15	44	4.4
		-	-	-	2.1	1.9	26.9	2.6	2.2	30.9	3.6	2.9	37.9	4.7	3.6	46.9					



1/8KW 和 1/4KW 系列

性能数据

圆形喷雾

* 在指定的压力下 (以巴为单位)

喷雾装置编号	喷雾装置	液体流量 (l/h)* 和空气流量 (l/min)*														喷雾尺寸					
		液体压力														空气 *	液体 *	喷射角度 A (°)	B (cm)	D (m)	
		0.7		1.5			2		3		4										
		空气压力	l/h	空气 l/min	空气压力	l/h	空气 l/min	空气压力	l/h	空气 l/min	空气压力	l/h	空气 l/min	空气压力	l/h						空气 l/min
KS12A	液体帽 2050 + 空气帽 73160	.69	2.4	18.6	1.3	5.6	26.9	1.6	6.6	28.9	2.1	9.1	33.9	2.7	11.8	38.9	1.5	1.5	12	43	3.7
		.84	1.9	21.9	1.4	5.1	28.9	1.7	6.3	30.9	2.4	8.1	38.9	3.0	10.9	42.9					
		.9	1.5	25.9	1.6	4.7	31.9	1.9	5.8	33.9	2.7	7.1	43.9	3.3	10.0	46.9					
		-	-	-	1.7	4.2	34.9	2.0	5.1	36.9	2.9	6.6	46.9	3.6	9.1	51.9					
		-	-	-	1.9	3.8	36.9	2.1	4.7	39.9	3.0	6.2	48.9	3.8	8.3	57.9					
		-	-	-	2.0	3.3	39.9	2.3	4.2	42.9	3.1	5.8	51.9	4.1	7.5	61.9					
KS12	液体帽 2850 + 空气帽 73160	-	-	-	-	-	2.6	3.5	47.9	3.3	5.4	54.9	4.4	6.7	67.9	1.5	.70	12	48	4.0	
		.84	4.7	20.9	1.6	8.3	30.9	1.9	10.6	32.9	2.6	16.4	36.9	3.3	19.9						42.9
		1.0	4.0	26.9	1.7	7.4	34.9	2.0	9.7	36.9	2.7	15.3	37.9	3.6	18.3						46.9
		1.3	3.3	32.9	1.9	6.9	36.9	2.3	8.1	41.9	3.0	13.5	42.9	3.8	16.7						49.9
		1.4	3.0	34.9	2.1	5.6	43.9	2.6	6.7	47.9	3.3	11.7	48.9	4.1	15.1						54.9
		1.6	2.9	38.9	2.4	4.7	48.9	2.9	5.8	54.9	3.6	10.3	54.9	4.4	13.7						59.9
KS22B	液体帽 40100 + 空气帽 1401110	1.7	2.8	40.9	2.7	4.0	53.9	3.1	4.9	58.9	3.8	9.0	60.9	4.7	12.3	64.9	3.0	2.0	13	53	4.6
		1.9	2.7	43.9	3.0	3.5	58.9	3.4	4.0	64.9	4.1	7.8	64.9	4.8	11.7	67.9					
		1.0	12.9	75.9	2.1	17.7	115	2.7	19.9	135	3.3	31.9	148	4.5	36.9	192					
		1.3	8.8	90.9	2.4	13.0	129	3.0	16.2	148	3.8	24.9	169	5.2	28.9	219					
		1.4	7.1	97.9	2.7	9.4	142	3.3	11.8	162	4.5	15.8	204	5.5	24.9	234					
		1.6	5.7	104	3.0	6.9	156	3.8	6.9	186	5.2	9.0	239	5.9	20.9	249					
KS22	液体帽 60100 + 空气帽 1401110	1.7	4.6	111	3.3	4.8	170	4.1	4.6	204	5.5	6.7	254	6.2	17.3	269	3.9	2.0	20	81	6.7
		1.9	3.5	118	3.4	4.1	177	4.5	2.9	219	5.9	4.9	274	6.6	13.9	289					
		2.0	2.6	126	-	-	-	-	-	-	6.2	3.5	289	6.9	10.9	304					
		.84	30.9	56.9	1.3	60.9	68.9	2.0	52.9	95.9	2.6	79.9	102	3.7	87.9	134					
		.9	24.9	65.9	1.4	53.9	75.9	2.3	40.9	111	2.9	68.9	116	4.1	72	155					
		1.0	18.4	74.9	1.6	47.9	84.9	2.6	30	126	3.1	58.9	129	4.5	60.9	175					
KS42	液体帽 100150 + 空气帽 1891125	1.2	12.8	84.9	1.7	40.9	92.9	2.7	25.9	135	3.4	48.9	145	4.8	47.9	195	2.8	2.0	20	76	6.7
		-	-	-	1.9	34.9	101	2.9	21.9	143	3.6	43.9	153	5.2	38.9	214					
		-	-	-	2.0	29.9	109	-	-	-	3.7	36.9	160	5.5	30.9	239					
		-	-	-	2.1	24.9	118	-	-	-	3.8	34.9	169	5.9	22.9	259					
		.9	43	85	1.3	124	78	1.9	122	107	2.1	198	87.9	2.9	249	98.9					
		1.0	31.9	102	1.4	105	90.5	2.0	107	118	2.4	173	109	3.1	224	119					
KS42	液体帽 100150 + 空气帽 1891125	-	-	-	1.6	86.9	104	2.1	94.9	129	2.7	145	132	3.4	204	140	1.0	.70	19	89	6.1
		-	-	-	1.7	69.9	117	2.3	78.9	142	3.0	120	153	3.7	181	162					
		-	-	-	1.9	54.9	129	2.4	63.9	154	3.1	107	165	4.0	158	183					
		-	-	-	-	-	-	2.6	51.9	165	3.3	94.9	175	4.5	120	224					
		-	-	-	-	-	-	2.7	41.9	177	3.4	83.9	186	4.8	92.9	254					

【空气帽】



广角圆形喷雾和 360° 环形喷雾空气帽
产生空心锥形、广角圆形喷雾和 360°
环形喷雾形状

■ 特征：

- 对于广角圆形喷雾，尺寸“A”、“B”和“C”是距离喷嘴相应距离处的喷雾宽度。
- 从喷嘴到最大弥散点的喷雾投射总距离为“D”。
- 当使用压力输送液体系统时，液体通过压力被送往喷嘴。
- 液体和压缩空气或者其它气体在内部被混合，以产生完全雾化的喷雾。
- 液流或气流的压力调整会互相影响。

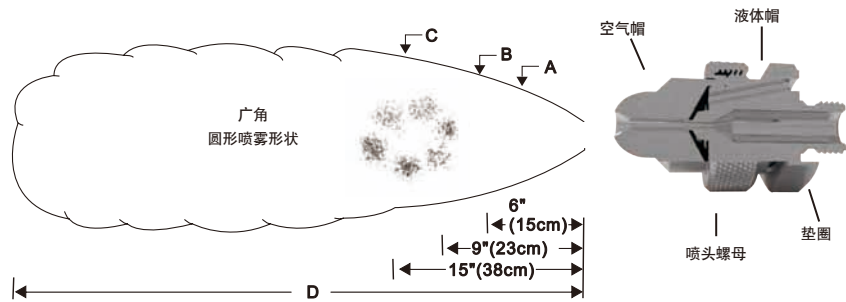

1158 喷头螺母和 3612 密封垫圈必须与喷雾装置分开订购，但是包括在标准喷嘴组件中。请与我们联系。

■ 性能数据

广角圆形喷雾

* 在指定的压力下（以巴为单位）

喷雾装置编号	喷雾装置	液体流量 (l/h)* 和空气流量 (l/min)*														喷雾尺寸						
		液体压力																				
		0.7		1.5		2		3		4		空气*	液体*	A (cm)	B (cm)	C (cm)	D (m)					
空气压力	l/h	空气 l/min	空气压力	l/h	空气 l/min	空气压力	l/h	空气 l/min	空气压力	l/h	空气 l/min	空气压力	l/h	空气 l/min								
KS16	液体帽 2050 + 空气帽 67-6-20- 70°	.59	5.2	10.1	1.0	8.0	13.2	1.4	8.0	16.3	2.3	8.8	21.9	3.0	10.4	23.9	.70	.70	14	18	23	1.5
		.69	4.2	12.1	1.2	6.9	14.9	1.7	6.5	20.9	2.6	8.0	25.9	3.3	9.6	27.9	1.4	1.5	15	19	24	1.8
		.84	2.9	14.1	1.3	6.3	16.9	2.0	4.8	24.9	2.9	6.3	29.9	3.8	7.7	35.9	1.8	2.0	16	20	25	2.1
		.9	1.6	16.9	1.4	5.4	18.9	2.3	3.1	28.9	3.1	4.8	33.9	4.1	6.0	41.9	3.0	3.0	16	20	26	2.7
		-	-	-	1.6	4.4	21.9	-	-	-	3.3	4.1	36.9	4.5	4.3	46.9	3.9	4.0	19	23	30	4.0
KS26B	液体帽 40100 + 空气帽 140-6-37- 70°	.84	6.9	49.9	1.6	13.1	67.9	1.9	18.4	67.9	2.7	24.9	83.9	3.6	30.9	95.9	.85	.70	18	24	31	1.8
		.9	2.0	61.9	1.7	9.7	78.9	2.0	15.0	75.9	2.9	21.9	91.9	3.7	27.9	104	1.7	1.5	19	25	33	2.4
		-	-	-	-	-	-	2.1	11.6	84	3.0	18.4	100	3.8	25.9	112	2.1	2.0	19	25	33	3.2
		-	-	-	-	-	-	-	-	-	3.1	15.0	108	4.0	22.9	121	3.2	3.0	20	26	34	4.1
		-	-	-	-	-	-	-	-	-	3.4	9.0	129	4.5	13.5	152	4.1	4.0	21	28	37	5.9
KS26	液体帽 60100 + 空气帽 140-6-37- 70°	.69	23.9	31.9	1.3	42.9	36.9	2.0	32.9	65.9	2.7	51.9	64.9	3.6	62.9	67.9	.85	.70	19	25	36	2.1
		.84	13.5	43	1.4	34.9	48.9	2.1	25.9	77.9	2.9	45.9	75.9	3.7	57.9	78.9	1.5	1.5	20	27	37	3.2
		.9	7.5	56.9	1.6	27.9	60.9	2.3	18.8	88.9	3.0	38.9	86.9	3.8	51.9	100	2.4	2.0	20	27	37	4.1
		-	-	-	1.7	20.9	70.9	2.4	11.6	99.9	3.1	32.9	98.9	4.1	40.9	110	3.2	3.0	20	28	38	5.0
		-	-	-	-	-	-	-	-	-	3.4	19.4	121	4.8	15.8	165	3.9	4.0	20	28	39	6.8



性能数据

广角圆形喷雾

* 在指定的压力下 (以巴为单位)

喷雾装置编号	喷雾装置	液体流量 (l/h)* 和空气流量 (l/min)*															喷雾尺寸					
		液体压力																				
		0.7			1.5			2			3			4			空气*	液体*	A (cm)	B (cm)	C (cm)	D (m)
空气压力	l/h	空气 l/min	空气压力	l/h	空气 l/min	空气压力	l/h	空气 l/min	空气压力	l/h	空气 l/min	空气压力	l/h	空气 l/min								
KS29	液体帽 60100 + 空气帽 140-6-52-70°	1.2	35.9	84.9	2.0	56.9	115	3.0	52.9	155	4.1	63.9	196	5.5	73.9	244						
		1.4	28.9	101	2.3	50.9	129	3.1	49.9	162	4.8	50.9	229	5.9	67.9	259	2.0	.70	20	25	33	5.5
		1.7	22.9	116	2.6	44.9	142	3.3	46.9	169	5.5	39.9	264	6.2	61.9	279	3.0	1.5	20	27	34	6.4
		1.9	19.6	124	2.9	38.9	156	3.4	44.9	176	5.9	33.9	284	6.6	55.9	294	3.9	2.0	22	28	37	8.2
		2.0	16.6	132	3.1	32.9	169	3.8	37.9	193	6.2	27.9	299	6.9	50.9	314	6.0	3.0	23	29	38	9.1
		2.2	13.9	141	3.4	27.9	184	4.5	24.9	229	6.6	21.9	319	-	-	-	6.3	4.0	24	32	41	10.4
		2.3	11.3	148	4.1	13.5	219	4.8	18.4	244	6.9	17.7	334	-	-	-						
KS30	液体帽 40100 + 空气帽 120-6-35-60°	1.1	12.2	39.9	2.1	16.2	61.9	2.6	20.9	68.9	4.1	19.2	99.9	5.5	21.9	129						
		1.3	9.8	44	2.4	12.0	70.9	2.9	16.2	77.9	4.5	14.5	112	5.9	17.5	141	1.5	.70	15	19	23	2.7
		1.3	7.8	49.9	2.7	8.8	78.9	3.1	12.2	85.9	4.8	10.7	123	6.2	13.9	151	3.0	1.5	16	20	24	4.6
		1.4	6.0	53.9	2.9	7.5	82.9	3.3	10.6	90.9	5.2	8.0	134	6.6	11.3	162	3.4	2.0	16	20	24	5.5
		1.6	4.8	57.9	3.0	6.3	86.9	3.4	9.2	93.9	5.5	6.1	145	6.9	9.0	173	5.3	3.0	18	22	25	7.3
		1.7	3.8	61.9	3.4	5.4	90.9	3.8	6.3	104	5.9	4.8	156	-	-	-	6.3	4.0	19	24	30	9.4
		1.9	3.0	66.9	3.3	4.6	94.9	4.1	4.6	114	6.2	3.9	166	-	-	-						
KS46	液体帽 100150 + 空气帽 189-6-62-70°	1.6	24.9	155	2.9	38.9	229	3.3	49.9	249	4.5	61.9	319	5.9	92.9	394						
		1.7	19.6	166	3.0	32.9	239	3.4	42.9	259	4.8	46.9	344	6.2	76.9	424	2.0	0.70	24	33	46	5.5
		1.9	15.0	177	3.1	26.9	254	3.6	40.9	274	5.2	35.9	374	6.6	61.9	459	3.2	1.5	25	34	47	6.4
		2.0	11.3	192	3.3	22.9	264	3.8	26.9	299	5.5	25.9	404	6.9	51.9	494	3.9	2.0	28	37	51	7.3
		2.2	7.5	204	3.4	18.4	279	4.0	22.9	309	5.9	18.8	434	-	-	-	5.3	3.0	29	38	53	7.9
		-	-	-	3.6	14.7	289	4.1	18.8	319	6.2	13.5	459	-	-	-	6.3	4.0	33	42	58	9.8
		-	-	-	-	-	-	4.3	15.8	334	-	-	-	-	-	-						

360° 环形喷雾

* 在指定的压力下 (以巴为单位)

喷雾装置编号	喷雾装置	液体流量 (l/h)* 和空气流量 (l/min)*														
		液体压力														
		0.7			1.5			2			3			4		
空气压力	l/h	空气 l/min	空气压力	l/h	空气 l/min	空气压力	l/h	空气 l/min	空气压力	l/h	空气 l/min	空气压力	l/h	空气 l/min		
KS340C	液体帽 60150 + 空气帽 189-6-62-160HC	1.3	15.0	68.9	2.7	19.4	141	3.4	20.9	184	4.1	47.9	209	5.9	44.9	339
		1.4	10.5	76.9	2.9	16.0	152	3.6	17.5	195	4.5	36.9	239	6.2	36.9	374
		1.6	7.5	83.9	3.0	13.1	164	3.7	14.7	209	4.8	27.9	274	6.6	29.9	401
		1.7	5.6	92.9	3.1	10.5	176	3.8	12.4	219	5.5	15.4	339	6.9	23.9	439
		1.9	4.1	102	3.3	8.2	187	4.1	8.0	244	6.2	7.7	424	-	-	-

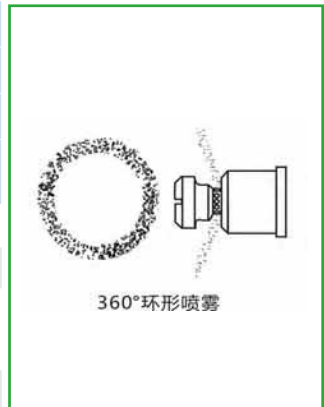



【空气帽】



扇形喷雾和偏转扇形喷雾的空气帽能够产生扇形喷雾和偏转扇形喷雾形状

■ 特征：

- 对于扇形喷雾，尺寸“A”、“B”和“C”是距离喷嘴相应距离处的喷雾宽度。
- 从喷嘴到最大弥散点的喷雾投射总距离为“D”。
- 当使用压力输送液体系统时，液体通过压力被送往喷嘴。
- 液体和压缩空气或者其它气体在内部被混合，以产生完全雾化的喷雾。
- 液流或气流的压力调整会互相影响。

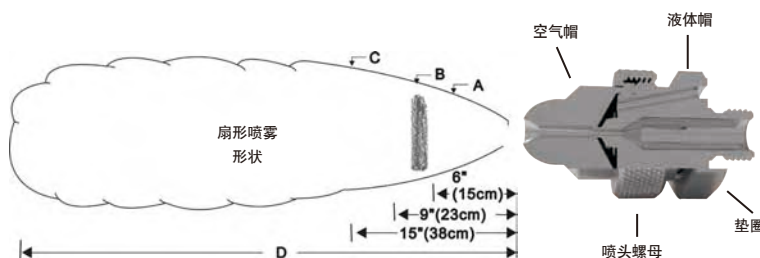

1158 喷头螺母和 3612 密封垫圈必须与喷雾装置分开订购，但是包括在标准喷嘴组件中。请与我们联系。

■ 性能数据

扇形喷雾

* 在指定的压力下（以巴为单位）

喷雾装置编号	喷雾装置	液体流量 (l/h)* 和空气流量 (l/min)*																喷雾尺寸				
		液体压力																				
		0.7		1.5		2		3		4		空气*	液体*	A (cm)	B (cm)	C (cm)	D (m)					
空气压力	l/h	空气 l/min	空气压力	l/h	空气 l/min	空气压力	l/h	空气 l/min	空气压力	l/h	空气 l/min	空气压力	l/h	空气 l/min	空气	液体	A	B	C	D		
KS13A	+ 空气帽 73328	.69	5.4	23.9	1.2	9.0	30.9	1.9	8.5	41.9	2.6	11.1	51.9	3.8	11.9	68.9						
		.84	4.6	26.9	1.4	7.6	35.9	2.1	7.4	46.9	2.9	10.0	55.9	4.5	9.6	80.9	1.1	.70	25	36	46	2.6
		.9	4.0	30.9	1.7	6.4	41.9	2.4	6.1	51.9	3.1	9.0	61.9	5.2	7.4	92.9	2.1	1.5	36	48	66	3.0
		1.0	3.4	33.9	2.0	5.3	46.9	2.7	5.1	56.9	3.4	8.0	65.9	5.9	5.2	103	2.8	2.0	38	53	76	3.2
		1.2	2.9	36.9	2.3	4.2	51.9	3.0	4.1	62.9	4.1	5.3	78.9	6.2	4.2	109	3.5	3.0	47	61	86	3.4
		1.3	2.4	39.9	2.6	3.2	56.9	3.1	3.6	64.9	4.5	4.1	84	6.6	3.2	115	6.0	4.0	56	74	94	4.0
KS13	+ 空气帽 73328	1.4	1.9	43.9	2.7	2.7	59.9	3.3	3.1	67.9	4.8	3.0	90	6.9	2.3	121						
		.84	8.1	19.7	1.3	14.3	26.9	2.0	13.4	35.9	2.6	19.0	41.9	4.5	16.0	68.9						
		.9	6.7	22.9	1.6	11.8	31.9	2.3	11.3	41.9	2.9	17.0	45.9	4.8	13.7	75.9	1.1	.70	36	46	71	2.1
		1.0	5.4	26.9	1.9	9.4	36.9	2.6	9.1	46.9	3.1	15.0	51.9	5.2	11.4	82.9	2.1	1.5	43	61	81	2.4
		1.2	4.0	29.9	2.0	8.2	39.9	2.9	7.0	52.9	3.4	13.0	56.9	5.5	9.2	89.9	3.0	2.0	51	66	89	2.6
		1.3	2.8	33.9	2.1	7.0	42.9	3.1	4.9	58.9	4.1	8.0	71.9	5.9	7.2	96.9	3.5	3.0	58	76	97	2.7
KSN13	+ 空气帽 73335	-	-	-	2.3	6.0	45.9	3.3	3.9	62.9	4.5	5.8	78.9	6.2	5.5	103	5.6	4.0	58	76	97	3.2
		-	-	-	2.4	5.0	48.9	3.4	3.2	65.9	4.8	3.9	85.9	6.6	4.2	111						
		.9	8.9	24.9	1.9	10.3	40.9	2.3	11.5	47.9	3.0	15.5	55.9	4.1	17.0	72.9						
		1.0	7.7	29.9	2.0	9.2	44.9	2.4	10.3	50.9	3.1	14.5	58.9	4.5	14.9	79.9	1.4	.70	10	13	17	3.0
		1.2	6.5	31.9	2.1	8.1	47.9	2.6	9.3	53.9	3.3	13.6	61	4.8	12.7	86.9	2.5	1.5	13	15	20	3.7
		1.3	5.1	35.9	2.4	6.0	54.9	2.9	7.2	60.9	3.7	10.7	70.9	5.2	10.9	93.9	3.2	2.0	13	17	22	4.0
KSN13	+ 空气帽 73335	1.6	3.0	43.9	2.7	4.2	61.9	3.1	5.4	67.9	4.1	8.4	81	5.5	9.3	102	3.8	3.0	15	22	28	4.2
		1.9	1.9	49.9	3.0	2.9	68.9	3.4	4.0	74.9	4.8	5.1	97.9	6.2	7.1	118	5.3	4.0	20	25	33	4.8
		2.1	1.0	55.9	3.3	1.9	74.9	3.7	2.8	80.9	5.9	2.2	119	6.9	6.0	133						



1/8KW 和 1/4KW 系列

性能数据

扇形喷雾

* 在指定的压力下 (以巴为单位)

喷雾装置编号	喷雾装置	液体流量 (l/h)* 和空气流量 (l/min)*															喷雾尺寸											
		液体压力																										
		0.7		1.5			2			3			4			空气 *	液体 *	A (cm)	B (cm)	C (cm)	D (m)							
空气压力	l/h	空气 l/min	空气压力	l/h	空气 l/min	空气压力	l/h	空气 l/min	空气压力	l/h	空气 l/min	空气压力	l/h	空气 l/min														
KS14	液体帽 2850	1.2	3.8	29.9	2.0	7.3	39.9	2.9	6.0	51.9	3.8	9.3	59.9	5.2	10.1	77.9	1.5	.70	25	33	46	1.8						
		1.3	2.9	32.9	2.3	5.2	44.9	3.0	5.2	53.9	4.1	7.1	66.9	5.5	8.2	83.9												
	+ 空气帽 73320	1.4	2.2	34.9	2.4	4.3	46.9	3.1	4.4	56.9	4.5	5.2	72.9	5.9	6.5	88.9							2.7	1.5	36	51	69	2.0
		1.6	1.3	37.9	2.5	3.6	49.9	3.3	3.7	58.9	4.8	3.7	79.9	6.2	5.0	97.9												
	1.7	1.2	40.9	2.7	3.0	51.9	3.4	3.1	61.9	-	-	-	-	-	-	4.2							3.0	61	74	94	2.1	
	1.9	.94	43.9	2.9	2.5	54.9	3.8	1.7	67.8	-	-	-	-	-	-													5.6
-	-	-	3.0	2.0	56.9	-	-	-	-	-	-	-	-	-														
KSN23	液体帽 60100	.9	16.9	22.9	1.9	23.9	43.9	2.3	27.9	50.9	3.3	37.9	71.9	3.8	64.9	74.9	1.1	.70	10	13	15	2.4						
		1.0	10.9	26.9	2.0	18.8	49.9	2.4	22.8	58.9	3.4	32.8	79.9	4.1	52.9	88.9												
	+ 空气帽 125340	1.2	7.5	32.9	2.1	14.3	55.9	2.6	18.8	65.9	3.7	27.8	88.9	4.5	39.9	107							2.1	1.5	10	13	17	3.0
		1.3	3.1	39.9	2.3	10.5	62.9	2.7	15.0	73.9	3.7	22.9	96.9	4.8	29.9	126												
	-	-	-	2.4	7.1	70.9	2.9	11.6	78.9	3.8	19.6	104	5.2	20.9	148	3.7							3.0	15	20	28	3.6	
	-	-	-	-	-	-	-	-	-	4.1	13.0	119	5.5	13.7	172													4.9
-	-	-	-	-	-	-	-	-	4.5	7.1	137	6.2	3.1	224														
KS23B	液体帽 40100	1.0	11.1	53.9	2.0	17.9	78.9	2.6	19.5	92.9	3.4	26.9	111	4.5	32.9	136	1.4	.70	15	18	20	3.0						
		1.2	8.4	59.9	2.1	15.7	83.9	2.7	17.2	97.9	3.6	24.9	115	4.8	27.9	148												
	+ 空气帽 125328	1.3	6.4	64.9	2.3	13.5	88.9	2.9	15.1	102	3.7	22.9	120	5.2	23.9	160							3.0	2.0	25	33	46	3.4
		1.4	4.9	70.9	2.4	11.5	94.9	3.0	13.1	108	3.8	20.9	125	5.5	19.6	173												
	1.6	3.7	76.9	-	-	-	3.1	11.3	113	4.0	18.8	131	5.9	15.6	186	5.3							4.0	33	41	48	4.0	
	-	-	-	-	-	-	-	-	-	4.1	16.9	136	6.2	12.3	199													
KS23	液体帽 40100	.84	26.9	32.9	1.7	37.9	54.9	2.3	38.9	66.9	3.1	57.9	75.9	4.5	58.9	105	1.1	.70	18	23	30	3.4						
		.9	19.9	37.9	2.0	27.9	65.9	2.6	29.9	76.9	3.4	46.9	86.9	5.2	39.9	131												
	+ 空气帽 125328	1.0	15.8	44.9	2.1	23.9	70.9	2.9	23.9	86.9	3.7	37.9	96.9	5.5	31.9	144							2.4	1.5	23	30	41	3.5
		1.2	12.4	47.9	2.3	20.9	75.9	3.1	17.7	97.9	3.8	33.9	102	5.9	25.9	157												
	1.3	10.1	55.9	2.4	17.7	81.9	3.3	15.0	102	4.1	26.9	112	6.2	19.9	171	3.9							3.0	30	38	48	3.8	
	1.4	7.5	61.9	2.6	15.0	86.9	3.4	12.8	108	4.5	19.9	125	6.6	15.8	184													6.0
-	-	-	-	-	-	3.6	10.5	113	4.8	14.7	139	6.9	12.6	197														
KS43	液体帽 100150	.9	28.9	89.9	1.7	55.9	116	2.0	99.9	118	2.9	125	139	4.0	139	180	1.0	.70	18	20	25	3.4						
		1.0	18.8	107	1.9	39.9	132	2.1	78.9	132	3.0	109	150	4.1	124	192												
	+ 空气帽 189351	-	-	-	-	-	2.3	61.5	146	3.1	94.9	162	4.5	88.9	224	1.8							1.5	25	30	43	3.8	
		-	-	-	-	-	-	2.4	47.9	161	3.3	77.9	183	4.8	57.9													264
	-	-	-	-	-	-	2.6	35.9	176	3.4	61.9	192	5.2	33.9	304	3.4							3.0	33	41	53	4.6	
	-	-	-	-	-	-	-	-	-	3.6	47.9	209	5.5	16.6	339													4.9
-	-	-	-	-	-	-	-	-	3.7	36.9	224	-	-	-														

偏转扇形喷雾

* 在指定的压力下 (以巴为单位)

喷雾装置编号	喷雾装置	液体流量 (l/h)* 和空气流量 (l/min)*														
		液体压力														
		0.7		1.5			2			3			4			
空气压力	l/h	空气 l/min	空气压力	l/h	空气 l/min	空气压力	l/h	空气 l/min	空气压力	l/h	空气 l/min	空气压力	l/h	空气 l/min		
KS240E	液体帽 28150	.39	10.9	44.9	1.0	14.4	78	1.4	15.6	95.9	2.0	19.9	113	2.6	25.9	132
		.59	9.4	53.9	1.2	13.1	85.9	1.6	14.2	103	2.1	19.1	120	3.1	21.9	159
	+ 空气帽 189110-75°	.69	7.5	64.9	1.3	11.7	94.9	1.7	12.8	111	2.6	15.7	145	3.7	17.6	185
		.79	5.6	76.9	1.4	9.9	102	2.0	9.7	129	3.0	11.7	172	4.3	13.0	229
-	-	-	1.6	8.6	112	2.1	8.2	141	3.1	10.2	182	4.5	10.1	249		





【空气帽】



空气帽产生扇形喷雾形状

■ 特征：

- 通过外部混合装置，无需改变液体流量，只需改变气体压力，即可对雾化程度进行控制。
- 对于扇形喷雾，尺寸“A”、“B”和“C”是距离喷嘴相应距离处的喷雾宽度。
- 从喷嘴到最大弥散点的喷雾投射总距离为“D”。
- 当使用压力输送液体系统时，液体通过压力被送往喷嘴。
- 液体和压缩空气或者其它气体在喷嘴外部被混合，以产生完全雾化的喷雾。
- 特别适合于粘稠液体的喷雾。

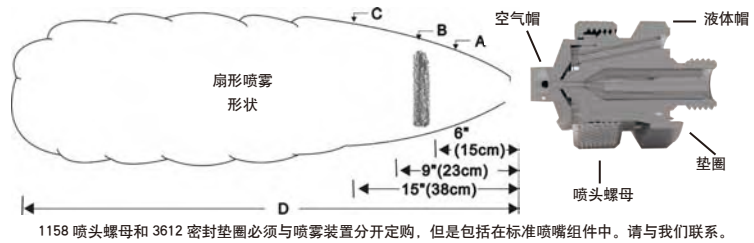

■ 性能数据

扇形喷雾（外部混合）

*在指定的压力下（以巴为单位）

喷雾装置编号	喷雾装置	液体流量 (l/h)* 和空气流量 (l/min)*														喷雾尺寸						
		液体压力																				
		0.2		0.3		0.7		1.5		3												
空气压力	l/h	空气 l/min	空气压力	l/h	空气 l/min	空气压力	l/h	空气 l/min	空气压力	l/h	空气 l/min	空气压力	l/h	空气 l/min	空气*	液体*	A (cm)	B (cm)	C (cm)	D (m)		
KSE15B + 空气帽 67228-45°		.19	2.7	25.1	3.4	3.4	26.2	.69	5.2	31.1	1.3	7.7	45.2	2.7	10.9	73.5						
		.34	2.7	26.2	.69	3.4	31.1	1.04	5.2	39.5	1.74	7.7	53.7	3.4	10.9	84.9	.20	.20	9.0	15.0	23	.90
		.69	2.7	31.1	1.04	3.4	39.5	1.3	5.2	45.2	2.0	7.7	59.4	4.1	10.9	101	1.05	.20	9.0	15.0	23	1.2
		1.04	2.7	39.5	1.3	3.4	45.2	1.74	5.2	53.7	2.7	7.7	73.5	4.8	10.9	118	1.4	.35	10.0	15.0	23	1.2
		1.3	2.7	45.2	1.74	3.4	53.7	2.0	5.2	59.3	3.4	7.7	84.9	5.2	10.9	127.4	1.4	1.4	11.5	18.0	25	1.5
		1.74	2.7	53.7	2.0	3.4	59.3	2.7	5.2	73.5	4.1	7.7	101	5.5	10.9	138	1.75	.70	11.5	15.0	24	1.5
		2.0	2.7	59.3	2.7	3.4	73.5	3.4	5.2	84.9	5.5	7.7	138	6.2	10.9	158	2.8	1.4	13.0	18.0	28	1.8
																	4.9	2.8	15.0	18.0	24	2.4



1/8KW 和 1/4KW 系列

性能数据

扇形喷雾（外部混合）

*在指定的压力下（以巴为单位）

喷雾装置编号	喷雾装置	液体流量 (l/h)* 和空气流量 (l/min)*															喷雾尺寸					
		液体压力																				
		0.2			0.3			0.7			1.5			3			空气*	液体*	A (cm)	B (cm)	C (cm)	D (m)
		空气压力	l/h	空气 l/min	空气压力	l/h	空气 l/min	空气压力	l/h	空气 l/min	空气压力	l/h	空气 l/min	空气压力	l/h	空气 l/min						
KSE18B	液体帽 1650 + 空气帽 62240-60°	.34	2.7	21.9	.34	3.4	21.9	.39	5.2	24.9	.59	7.7	27.9	.69	10.9	33.9	.40	.30	20	28	33	1.2
		.60	.70	23	30	40	1.8															
		.39	2.7	24.9	.39	3.4	24.9	.59	5.2	27.9	.69	7.7	33.9	1.0	10.9	44.9	.60	1.5	28	35	46	1.8
		.60	1.5	28	33	43	2.4															
		.49	2.7	27.4	.59	3.4	27.9	.69	5.2	33.9	1.0	7.7	44.9	1.7	10.9	61.9	1.1	1.5	28	33	43	2.4
.69	2.7	27.9	.69	3.4	33.9	.84	5.2	39.9	1.3	7.7	53.9	2.4	10.9	78.9	1.4	1.5	25	30	41	2.7		
.69	2.7	27.9	.69	3.4	33.9	.84	5.2	39.9	1.3	7.7	53.9	2.4	10.9	78.9	1.4	2.0	28	35	48	2.6		
.69	2.7	27.9	.69	3.4	33.9	.84	5.2	39.9	1.3	7.7	53.9	2.4	10.9	78.9	1.4	3.0	30	38	51	2.7		
KSE15A	液体帽 2050 + 空气帽 67228-45°	.34	4.4	26.2	.69	5.4	31.1	1.04	8.2	39.5	1.74	12.1	53.7	3.14	16.5	81.9	.35	.20	7.5	14.0	22	1.0
		.69	4.4	31.1	1.04	5.4	39.5	1.3	8.2	45.2	2.0	12.1	59.3	3.4	16.5	84.9	1.4	.20	9.0	15.0	22	1.7
		1.04	4.4	39.5	1.3	5.4	45.2	1.74	8.2	53.7	2.7	12.1	73.5	4.1	16.5	101	1.75	.35	10.0	16.5	23	1.8
		1.3	4.4	45.2	1.74	5.4	53.7	2.0	8.2	59.3	3.4	12.1	84.9	4.8	16.5	118	1.75	1.4	13.0	19.0	29	2.1
		1.74	4.4	53.7	2.0	5.4	59.3	2.7	8.2	73.5	4.1	12.1	101	5.24	16.5	126	2.1	.70	13.0	18.0	25	1.8
		2.0	4.4	59.3	2.7	5.4	73.5	3.4	8.2	84.9	4.8	12.1	118	6.2	16.5	158	3.5	1.4	13.0	22	30	2.4
		2.7	4.4	73.5	3.4	5.4	84.9	4.1	8.2	101	6.2	12.1	158	6.6	16.5	163	5.3	2.8	15.0	19.0	25	3.0
KSE18A	液体帽 2050 + 空气帽 62240-60°	.34	4.4	21.9	.34	5.4	21.9	.59	8.2	27.9	.69	12.1	33.9	1.0	16.5	44.9	.70	.30	28	33	40	1.5
		1.1	.70	30	38	48	2.1															
		.59	4.4	27.9	.69	5.4	33.9	.69	8.2	33.9	1.3	12.1	53.9	1.3	16.5	53.9	.70	1.5	38	46	58	1.8
		.69	4.4	33.9	1.0	5.4	44.9	1.3	8.2	53.9	2.0	12.1	70.9	2.0	16.5	70.9	1.4	1.5	35	43	56	2.4
		2.5	1.5	33	40	51	3.0															
1.8	2.0	38	46	58	2.7																	
1.8	3.0	41	48	66	2.9																	
KSE15	液体帽 2850 + 空气帽 67228-45°	.69	8.4	31.1	1.04	10.3	39.5	1.3	15.8	45.2	2.4	22.9	67.9	3.4	32.9	84.9	.70	.20	13.0	16.5	25	1.2
		1.04	8.4	39.5	1.3	10.3	45.2	1.74	15.8	53.7	2.7	22.9	73.5	4.1	32.9	101	1.75	.20	13.0	16.5	25	1.8
		1.3	8.4	45.2	1.74	10.3	53.7	2.0	15.8	59.3	3.4	22.9	84.9	4.8	32.9	118	2.1	.35	13.0	18.0	24	1.8
		1.74	8.4	53.7	2.0	10.3	59.3	2.7	15.8	73.5	4.1	22.9	101	5.2	32.9	126	2.5	1.4	14.0	20	32	1.8
		2.0	8.4	59.3	2.7	10.3	73.5	3.4	15.8	84.9	4.8	22.9	118	5.5	32.9	138	2.8	.70	14.0	19.0	30	2.3
		4.2	1.4	14.0	20	36	3.0															
		5.3	2.8	16.5	20	30	4.0															
KSE18	液体帽 2850 + 空气帽 62240-60°	.39	8.4	24.9	.39	10.3	24.9	.39	15.8	24.9	.69	22.9	33.9	1.3	32.9	53.9	.60	.30	35	48	61	1.8
		.60	.70	35	48	63	1.5															
		.49	8.4	27.4	.59	10.3	27.9	.59	15.8	27.9	.84	22.9	39.9	1.7	32.9	61.9	.70	1.5	38	48	63	1.8
		.60	1.5	41	51	66	2.1															
		.59	8.4	27	.64	10.3	30.9	.69	15.8	33.9	1.0	22.9	44.9	2.0	32.9	70.9	1.4	1.5	43	53	66	2.4
1.8	2.0	41	51	69	2.7																	
.69	8.4	33	.69	10.3	33.9	.84	15.8	39.9	1.3	22.9	53.9	2.4	32.9	78.9	2.1	3.0	41	51	69	2.9		



性能数据

扇形喷雾（外部混合）

*在指定的压力下（以巴为单位）

喷雾装置编号	喷雾装置	液体流量 (l/h)* 和空气流量 (l/min)*															喷雾尺寸									
		液体压力																								
		0.2			0.3			0.7			1.5			3			空气 *	液体 *	A (cm)	B (cm)	C (cm)	D (m)				
		空气压力	l/h	空气 l/min	空气压力	l/h	空气 l/min	空气压力	l/h	空气 l/min	空气压力	l/h	空气 l/min	空气压力	l/h	空气 l/min										
KSE25B	液体帽 35100 + 空气帽 134255-45°	.69	13.3	84.9	.9	16.3	101	1.3	24.9	115	2.4	36	177	3.1	51.9	211										
		.9	13.3	101	1.3	16.3	115	1.7	24.9	138.9	2.7	36.9	194	3.4	51.9	231	.70	.20	13.0	19.0	25	1.7				
		1.3	13.3	115	1.7	16.3	138	2.0	24.9	155	3.4	36.9	226	3.8	51.9	254	1.8	.20	13.0	19.0	25	2.7				
		1.7	13.3	138	2.0	16.3	155	2.4	24.9	177	4.1	36.9	265	4.1	51.9	274	2.1	.35	15.0	19.0	28	3.0				
		2.0	13.3	155	2.7	16.3	194	2.7	24.9	194	4.8	36.9	311	4.8	51.9	313	2.5	.70	15.0	22	28	3.5				
		2.7	13.3	194	3.4	16.3	226	3.4	24.9	226	5.5	36.9	359	5.5	51.9	359	2.5	1.4	16.5	23	36	3.7				
		3.4	13.3	226	4.1	16.3	265	4.1	24.9	265	6.2	36.9	410	6.2	51.9	410	4.2	1.4	16.5	23	37	4.3				
KSE28B	液体帽 35100 + 空气帽 122281-60°	.59	13.3	90.9	.69	16.3	101	1.3	24.9	155	2.0	36.9	209	3.1	51.9	284	4.9	2.8	16.5	22	32	4.9				
		.69	13.3	101	1.0	16.3	129	2.0	24.9	209	2.7	36.9	259	4.1	51.9	359	1.4	.30	33	38	48	3.8				
		1.0	13.3	129	1.7	16.3	183	2.4	24.9	234	3.4	36.9	309	5.2	51.9	429	2.1	.70	33	40	56	4.3				
		1.3	13.3	155	2.0	16.3	209	2.7	24.9	259	4.1	36.9	359	5.5	51.9	454	2.1	1.5	35	46	58	4.0				
		1.7	13.3	183	2.4	16.3	234	2.7	24.9	259	4.1	36.9	359	5.5	51.9	454	3.2	1.5	38	48	66	4.6				
KSE25A	液体帽 40100 + 空气帽 134255-45°	.69	17.5	84.9	1.3	21.9	115	1.7	32.9	138	2.7	47.9	194	3.4	67.9	231	4.2	3.0	38	51	71	4.9				
		1.0	17.5	101	1.7	21.9	138	2.0	32.9	155	3.1	47.9	211	4.1	67.9	274	1.4	.30	33	38	48	3.8				
		1.3	17.5	115	2.0	21.9	155	2.4	32.9	177	3.4	47.9	226	4.8	67.9	313	2.1	.70	33	40	56	4.3				
		1.7	17.5	138	2.4	21.9	177	2.7	32.9	194	4.1	47.9	265	5.2	67.9	339	2.5	1.4	15.0	22	33	3.4				
		2.0	17.5	155	2.7	21.9	194	3.4	32.9	226	4.8	47.9	311	5.5	67.9	359	2.8	1.4	15.0	22	36	3.8				
		2.7	17.5	194	3.4	21.9	226	4.1	32.9	265	5.5	47.9	359	6.2	67.9	410	2.8	1.4	16.5	25	37	4.0				
		3.4	17.5	226	4.1	21.9	265	4.8	32.9	311	6.2	47.9	410	6.5	67.9	427	4.2	2.1	16.5	25	37	4.9				
KSE28A	液体帽 40100 + 空气帽 122281-60°	.59	17.5	90.9	.69	21.9	101	1.0	32.9	129	2.4	47.9	234	3.4	67.9	309	5.3	2.8	18.0	23	36	5.8				
		1.0	17.5	129	1.3	21.9	155	1.7	32.9	183	3.1	47.9	284	4.5	67.9	379	1.1	.20	33	38	51	3.5				
		1.3	17.5	155	1.7	21.9	183	2.4	32.9	234	3.8	47.9	329	5.9	67.9	474	1.8	.70	35	48	64	3.0				
		1.7	17.5	183	2.0	21.9	209	2.7	32.9	259	4.1	47.9	359	6.6	67.9	524	2.5	1.5	38	46	64	3.8				
		2.0	17.5	209	2.7	21.9	234	3.1	32.9	284	4.5	47.9	379	5.9	67.9	474	3.2	1.5	33	43	61	4.3				
KSE28	液体帽 60100 + 空气帽 122281-60°	.69	35	101	1.0	44.9	129	1.7	67.9	183	3.1	99.9	284	5.2	140	429	4.2	2.0	33	43	61	5.2				
		1.0	35.9	129	1.3	44.9	155	2.0	67.9	209	3.4	99.9	309	5.9	140	474	4.9	3.0	33	43	61	4.0				
		1.3	35.9	155	2.0	44.9	209	2.7	67.9	259	4.8	99.9	404	6.6	140	524	2.1	.30	40	56	76	3.0				
		1.7	35.9	183	2.4	44.9	234	3.1	67.9	284	5.8	99.9	454	6.9	140	549	2.8	.70	46	58	81	4.0				
		2.0	35.9	209	2.7	44.9	259	3.4	67.9	309	5.9	99.9	404	6.6	140	524	3.2	1.5	48	58	79	4.3				



性能数据

扇形喷雾（外部混合）

*在指定的压力下（以巴为单位）

喷雾装置编号	喷雾装置	液体流量 (l/h)* 和空气流量 (l/min)*															喷雾尺寸							
		液体压力																						
		0.2			0.3			0.7			1.5			3			空气 *	液体 *	A (cm)	B (cm)	C (cm)	D (m)		
		空气压力	l/h	空气 l/min	空气压力	l/h	空气 l/min	空气压力	l/h	空气 l/min	空气压力	l/h	空气 l/min	空气压力	l/h	空气 l/min								
KSE25	液体帽 60100 + 空气帽 134255-45°	.9	35.9	101	1.7	44.9	138	2.4	67.9	177	3.1	99.9	211	3.8	140	254								
		1.3	35.9	115	2.0	44.9	155	2.7	67.9	194	3.4	99.9	226	4.1	140	274	1.0	.20	15.0	20	25	2.7		
		1.7	35.9	138	2.4	44.9	177	3.1	67.9	211	3.8	99.9	245	4.5	140	296	2.1	.20	15.0	22	29	3.0		
		2.0	35.9	155	2.7	44.9	194	3.4	67.9	226	4.1	99.9	265	4.8	140	313	2.8	.35	18.0	24	36	3.5		
		2.4	35.9	177	3.1	44.9	211	4.1	67.9	265	4.8	99.9	311	5.5	140	359	3.2	1.4	20	28	39	3.7		
		2.7	35.9	194	3.4	44.9	226	4.8	67.9	311	5.5	99.9	359	6.2	140	410	3.5	.70	19.0	27	38	4.0		
		3.4	35.9	226	4.1	44.9	265	5.5	67.9	359	6.2	99.9	410	6.9	140	452	4.2	1.4	20	28	39	4.3		
KSE45B	液体帽 60150 + 空气帽 200278-45°	1.7	35.9	234	1.7	44.9	234	2.4	67.9	299	3.8	99.9	409	-	-	-								
		2.0	35.9	259	2.0	44.9	259	2.7	67.9	329	4.1	99.9	444	-	-	-	1.8	.20	15.0	20	29	3.0		
		2.4	35.9	299	2.4	44.9	299	3.1	67.9	354	4.5	99.9	479	-	-	-	2.8	.30	15.0	20	30	3.4		
		2.7	35.9	329	2.7	44.9	329	3.4	67.9	379	4.8	99.9	528	-	-	-	2.8	.30	15.0	20	30	4.0		
		3.1	35.9	354	3.1	44.9	354	3.8	67.9	409	5.2	99.9	564	-	-	-	3.5	.70	17.0	22	32	4.3		
		3.4	35.9	379	3.4	44.9	379	4.1	67.9	444	5.5	99.9	599	-	-	-	3.9	1.5	17.0	22	34	4.6		
		4.1	35.9	444	4.1	44.9	444	4.8	67.9	519	6.2	99.9	684	-	-	-	4.2	1.0	17.0	23	33	4.7		
KSE45A	液体帽 80150 + 空气帽 200278-45°	2.0	63.9	259	2.7	77.9	329	3.8	118	409	4.8	174	519	-	-	-	4.9	1.5	17.0	23	34	5.5		
		2.4	63.9	299	3.1	77.9	354	4.1	118	444	5.2	174	564	-	-	-								
		2.7	63.9	299	3.4	77.9	379	4.5	118	479	5.5	174	599	-	-	-	2.1	.20	17.0	24	34	3.5		
		3.1	63.9	354	3.8	77.9	409	4.8	118	519	5.9	174	639	-	-	-	3.2	.20	18.0	24	36	4.3		
		3.4	63.9	379	4.1	77.9	444	5.2	118	564	6.2	174	684	-	-	-	3.9	.30	18.0	25	36	4.9		
		4.1	63.9	444	4.8	77.9	519	5.5	118	599	-	174	-	-	-	-	4.9	.70	18.0	25	36	5.5		
		4.8	63.9	519	5.5	77.9	599	6.2	118	684	-	174	-	-	-	-	4.9	1.5	20	25	38	5.5		
KSE45	液体帽 100150 + 空气帽 200278-45°	2.7	101	329	3.4	124	379	4.5	191	479	5.5	279	599	-	-	-	5.6	1.5	20	25	38	6.1		
		3.1	101	354	3.8	124	409	4.8	191	519	5.9	279	639	-	-	-								
		3.4	101	379	4.1	124	444	5.2	191	564	6.2	279	684	-	-	-	2.8	.20	19.0	25	36	4.6		
		3.8	101	409	4.5	124	479	5.5	191	599	-	279	-	-	-	-	3.9	.20	20	25	37	4.9		
		4.1	101	444	4.8	124	519	5.9	191	639	-	279	-	-	-	-	4.6	.30	20	25	37	5.2		
		4.5	101	479	5.2	124	564	6.2	191	684	-	279	-	-	-	-	5.3	.70	22	27	38	5.5		
		4.8	101	519	5.5	124	599	-	191	-	-	279	-	-	-	-	5.6	1.0	22	27	41	5.5		



【空气帽】



圆形喷雾和扇形喷雾空气帽
产生圆形和扇形喷雾形状

■ 特征：

- 对于圆形和扇形喷雾, 在整个距离“B”中都保持角度“A”。超出距离“B”, 喷雾变成湍流, 并一直喷射到“D”距离。
- 当使用虹吸或重力输送液体系统时, 液体通过虹吸或重力作用被送往喷嘴。
- 这些装置的设计让液体被吸入输送管路进入气流, 并在其中被雾化。
- 重力 / 虹吸的喷雾最普遍比较小。

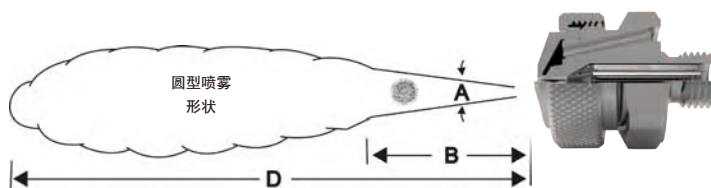

喷头螺母和 3612 密封垫圈必须与喷雾装置分开订购, 但是包括在标准喷嘴组件中。

■ 性能数据

扇形喷雾

* 在指定的压力下 (以巴为单位)

喷雾装置编号	喷雾装置	雾化空气		液体流量 (l/h)*								喷雾尺寸 (在 20 cm 的虹吸高度)									
		空气压力	空气流量 l/min	重力落差 (cm)			虹吸高度 (cm)					空气*	A (cm)	B (cm)	C (cm)	D (m)					
				45	30	15	10	20	30	60	90										
KSF1	液体帽 2850	.69	27.9	1.2	1.1	1.0	.9	.94	.82	.63	.48	.70	20	26	38	2.1					
	+	1.4	42.9	1.1	1.0	.9	.89	.85	.77	.65	.53						1.5	21	29	38	2.1
	空气帽 73420	1.9	49.9	.81	.75	.67	.56	.49	-	-	-						2.0	23	30	38	1.8
KSF2C	液体帽 35100	1.4	55.9	3.6	3.4	3.2	2.8	2.7	2.4	2.2	2.0	1.5	23	32	38	2.7					
	+	1.9	64.9	3.3	3.2	3.0	2.7	2.6	2.5	2.3	2.1						2.0	24	34	42	2.7
	空气帽 120432	2.9	86.9	2.7	2.6	2.4	2.3	2.1	2.0	1.8	1.6						3.0	27	37	46	3.0
		3.9	109	1.8	1.7	1.5	1.4	1.2	1.1	-	-						4.0	28	39	48	2.7
KSF3B	液体帽 40100	1.4	67.9	5.0	4.7	4.4	3.7	3.6	3.4	2.9	2.3	1.5	19	23	27	3.4					
	+	1.9	77.9	4.8	4.6	4.3	3.5	3.3	3.1	2.8	2.2						2.0	20	25	28	3.4
	空气帽 122435	2.9	102	3.3	3.1	2.9	2.1	1.9	1.6	-	-						3.0	22	27	30	3.0
		3.4	116	2.1	1.9	1.6	-	-	-	-	-										
KSF4B	液体帽 40100	1.4	62.9	7.5	7.1	6.5	5.6	5.3	5.0	4.5	3.6	1.5	17	22	27	3.4					
	+	1.9	72.9	7.5	7.2	6.7	5.8	5.6	5.4	4.9	4.1						2.0	18	23	29	3.4
	空气帽 122440	2.9	95.9	6.3	6.0	5.6	4.9	4.4	4.0	3.2	-						3.0	20	27	33	3.4
		3.4	109	4.1	3.6	3.1	2.5	-	-	-	-										



性能数据

圆形喷雾

* 在指定的压力下 (以巴为单位)

喷雾装置编号	喷雾装置	雾化空气		液体流量 (l/h)*								喷雾尺寸 (在 20 cm 的虹吸高度)			
		空气压力	空气流量 l/min	重力落差 (cm)			虹吸高度 (cm)					空气 *	喷射角度 A (°)	B (cm)	D (m)
				45	30	15	10	20	30	60	90				
KS1A	液体帽 1650 + 空气帽 64	.70	11.2	1.4	1.2	1.0	.86	.67	.52	-	-				
		1.5	16.9	1.7	1.6	1.4	1.2	1.1	1.0	.61	-	.70	18	28	1.8
		3.0	27.9	2.0	1.8	1.6	1.4	1.3	1.2	1.0	.75	1.5	18	28	1.9
		4.0	35.9	2.1	1.9	1.7	1.5	1.4	1.3	1.1	.86	3.0	18	30	2.3
KS1	液体帽 2050 + 空气帽 64	.70	13.2	2.3	2.0	1.6	1.4	1.1	.78	-	-				
		1.5	19.9	2.7	2.5	2.3	2.0	1.8	1.5	.90	-	.70	18	30	2.1
		3.0	31.9	3.3	3.0	2.8	2.7	2.5	2.3	1.6	1.0	1.5	18	33	2.3
		4.0	40.9	3.6	3.3	3.2	3.0	2.8	2.6	2.0	1.4	3.0	18	38	2.6
KS2A	液体帽 2050 + 空气帽 70	.70	22.9	2.4	2.2	1.9	1.5	1.3	1.0	-	-				
		1.5	35.9	2.8	2.7	2.4	2.1	1.9	1.6	.88	-	.70	18	30	2.4
		3.0	57.9	3.3	3.2	3.1	2.8	2.7	2.4	1.8	1.1	1.5	18	33	2.7
		4.0	73.9	3.6	3.5	3.4	3.3	3.2	2.9	2.4	1.9	3.0	19	38	3.4
KS2	液体帽 2850 + 空气帽 70	.70	19.2	4.4	3.9	3.3	2.0	1.7	1.3	-	-				
		1.5	30.9	5.2	4.8	4.3	3.4	2.8	2.6	1.7	-	.70	21	38	3.0
		3.0	49.9	5.9	5.5	4.9	4.3	3.9	3.3	2.3	1.1	1.5	21	41	3.4
		4.0	64.9	5.6	5.3	4.9	4.1	3.8	3.4	2.7	1.8	3.0	21	46	4.0
KS4	液体帽 60100 + 空气帽 120	1.5	57.9	21.9	19.8	16.2	12.2	10.4	8.2	2.7	-				
		3.0	87.9	24.9	22.9	19.4	16.6	14.1	11.4	6.3	2.7	1.5	17	46	3.7
		4.0	110	25.9	23.9	20.9	18.3	15.6	12.8	7.8	4.4	3.0	18	51	4.3
		5.6	146	25.9	23.9	21.9	19.6	16.9	14.5	9.7	6.0	4.0	18	53	4.9
KS5	液体帽 100150 + 空气帽 180	2.0	143	-	-	-	26.9	21.9	16.7	-	-				
		3.0	189	-	-	-	29.9	25.9	20.9	-	-	1.5	19	58	5.5
		4.0	239	-	42.9	39.9	30.9	27.9	22.9	10.9	-	3.0	20	53	7.0
		5.6	314	43.9	41.9	38.9	30.9	27.9	23.9	16.6	8.2	4.0	21	58	7.6
											5.6	22	63	8.2	



概述, 1/8KKW 迷你型系列

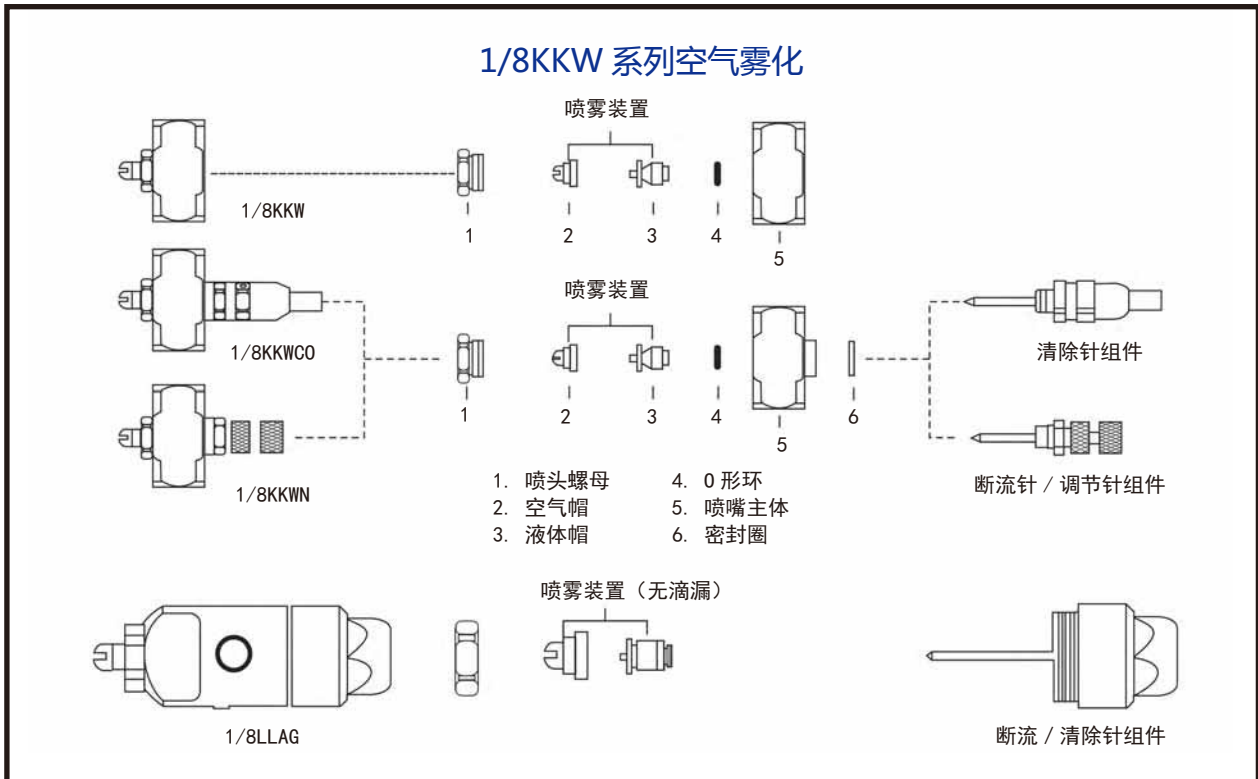



■ 优点和特性：

- 喷嘴组件包括喷嘴主体和喷雾装置。
- 各种组件可以被添加以提供断流或清除功能。
- 1/8KKW 在主体相对的两端头分别有液体和空气接口。
- 1/8KKWN 有一个手动断流针, 能够切断液流的通过。
- 1/8KKWCO 有一个手动的清除针。
 - 清除针滑过液流喷孔清除阻塞物。
 - 适合间歇性喷雾应用, 在每次喷雾的间隔, 喷口处可保持无余液, 效果理想。

【 1/8KKW 】



1/8" NPT 或 BSPT

【 1/8KKWN 】



1/8" NPT 或 BSPT
带断流针

【 1/8KKWCO 】



1/8" NPT 或 BSPT
带清除针

■ 材质

材质	材质代码	喷嘴型号		
		KKW	KKWN	KKWCO
喷嘴本体				
黄铜镀镍	(无)	•	•	•
303 不锈钢	SS	•	•	•
喷雾装置				
黄铜镀镍	SSBR	•	•	•
空气帽和 303 不锈钢 液体帽				
303 不锈钢	SS	•	•	•

可订购其他材质, 比如 316SS

■ 订购信息

全套喷嘴组件				
喷嘴主体			喷雾装置	
1/8	KKWN	SS	+	KSJ11 - SS
接口 尺寸	喷嘴主体 装置类型	材质 代码	喷雾装 置编号	材质 代码

* 包括喷头螺母和垫圈。
 如需 BSPT 螺纹接口, 请在喷嘴接口尺寸前加字母 "B"。
 如只订购液体帽, 请填写液体帽编号和材质代码: J2850-SS。
 如只订购空气帽, 请填写空气帽编号 (和材质代码): J67147-SS。
 如只订购喷嘴, 不需要喷雾装置, 请填写接口尺寸、喷嘴主体型号和材质代码: 1/8KKW-SS。

喷雾装置	
喷雾装置	
KSJ11	SS
接口 尺寸	材质 代码

如只订购喷雾装置, 请填写喷雾装置编号和材质代码: SU12A-SS。

■ 典型应用：

- 喷雾加温 / 除臭
- 涂层
- 喷雾除尘
- 加香料

【空气帽】



圆形喷雾和 360° 环形喷雾空气帽产生实心锥形圆形喷雾形状；在 KSJ340C 喷雾装置中使用的空气帽产生 360° 环形喷雾形状

■ 特征：

- 对于圆形喷雾，在整个距离“B”中都保持角度“A”。超出距离“B”，喷雾变成湍流，并一直喷射到“D”距离。
- 当使用压力输送液体系统时，液体通过压力被送往喷嘴。
- 液体和压缩空气或者其它气体在内部被混合，以产生完全雾化的喷雾。
- 液流或气流的压力调整会互相影响。

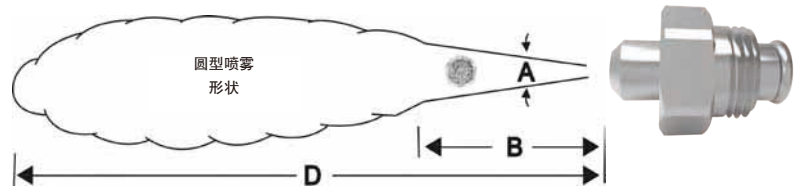

喷头螺母和 O 型环必须与喷雾装置分开订购，但是包括在标准喷嘴组件中。请与我们联系。

■ 性能数据

圆形喷雾

* 在指定的压力下（以巴为单位）

喷雾装置编号	喷雾装置	液体流量 (l/h)* 和空气流量 (l/min)*														喷雾尺寸					
		液体压力														空气*	液体*	喷射角度 A (°)	B (cm)	D (m)	
		0.7		1.5		2		3		4											
空气压力	l/h	空气 l/min	空气压力	l/h	空气 l/min	空气压力	l/h	空气 l/min	空气压力	l/h	空气 l/min	空气压力	l/h	空气 l/min							
KSJ11	液体帽 J2050 + 空气帽 J67147	.69	2.4	15.5	1.0	6.3	11.8	1.3	6.3	13.8	2.6	6.1	22.9	3.4	7.7	27.9	.85	.70	13	30	2.7
		.84	1.7	18.9	1.3	4.9	14.9	1.6	5.4	16.6	2.7	5.6	24.9	3.6	7.2	28.9	1.7	1.5	13	33	3.0
		.9	1.3	21.9	1.6	4.0	18.6	1.9	4.4	19.7	2.9	5.1	26.9	3.8	6.3	32.9	2.5	2.0	13	36	3.4
		-	-	-	1.9	2.9	22.9	2.3	2.9	25.9	3.1	4.2	30.9	4.4	4.4	42.9	3.1	3.0	14	39	3.8
		-	-	-	2.1	1.9	26.9	2.6	2.2	30.9	3.6	2.9	37.9	4.7	3.6	46.9	4.5	4.0	15	44	4.4
KSJ12A	液体帽 J2050 + 空气帽 J73160	.69	2.4	18.6	1.3	5.6	26.9	1.6	6.6	28.9	2.1	9.1	33.9	2.7	11.8	38.9	.85	.70	12	43	3.7
		.84	1.9	21.9	1.4	5.1	28.9	1.7	6.3	30.9	2.4	8.1	38.9	3.0	10.9	42.9	1.5	1.5	13	46	4.0
		.9	1.5	25.9	1.6	4.7	31.9	1.9	5.8	33.9	2.7	7.1	43.9	3.3	10.0	46.9	2.4	2.0	13	48	4.3
		-	-	-	1.9	3.8	36.9	2.1	4.7	39.9	3.0	6.2	48.9	3.8	8.3	57.9	3.0	3.0	13	51	4.6
		-	-	-	2.0	3.3	39.9	2.6	3.5	47.9	3.3	5.4	54.9	4.4	6.7	67.9	3.9	4.0	15	56	5.2



1/8KKW 迷你型系列

性能数据

圆形喷雾

* 在指定的压力下 (以巴为单位)

喷雾装置编号	喷雾装置	液体流量 (l/h)* 和空气流量 (l/min)*														喷雾尺寸					
		液体压力														空气*	液体*	喷射角度 A (°)	B (cm)	D (m)	
		0.7		1.5		2		3		4											
		空气压力	l/h	空气 l/min	空气压力	l/h	空气 l/min	空气压力	l/h	空气 l/min	空气压力	l/h	空气 l/min	空气压力	l/h						空气 l/min
KSJ12	液体帽 J2850 + 空气帽 J73160	.84	4.7	20.9	1.6	8.3	30.9	1.9	10.6	32.9	2.6	16.4	36.9	3.3	19.9	42.9	1.5	.70	12	48	4.0
		1.0	4.0	26.9	1.7	7.4	34.9	2.0	9.7	36.9	2.7	15.3	37.9	3.6	18.3	46.9	2.5	1.5	13	51	4.3
		1.3	3.3	32.9	1.9	6.9	36.9	2.3	8.1	41.9	3.0	13.5	42.9	3.8	16.7	49.9	3.0	2.0	13	53	4.6
		1.6	2.9	38.9	2.4	4.7	48.9	2.9	5.8	54.9	3.6	10.3	54.9	4.4	13.7	59.9	3.4	3.0	14	56	4.9
		1.9	2.7	43.9	3.0	3.5	58.9	3.4	4.0	64.9	4.1	7.8	64.9	4.8	11.7	67.9	4.2	4.0	15	60	5.3
KSJ22B	液体帽 J40100 + 空气帽 J1401110	1.0	12.9	75.9	2.1	17.7	115	2.7	19.9	135	3.3	31.9	148	4.5	36.9	18.9	1.7	.70	18	66	4.9
		1.3	8.8	90.9	2.4	13.0	129	3.0	16.2	148	3.8	24.9	169	5.2	28.9	219	2.8	1.5	20	76	6.1
		1.4	7.1	97.9	2.7	9.4	142	3.3	11.8	162	4.5	15.8	204	5.5	24.9	234	3.9	2.0	20	81	6.7
		1.7	4.6	111	3.3	4.8	170	4.1	4.6	204	5.5	6.7	254	6.2	17.3	269	5.3	3.0	21	91	7.9
		2.0	2.6	126	3.4	4.1	177	4.5	2.9	219	6.2	3.5	289	6.9	10.9	304	6.0	4.0	21	97	9.1
KSJ22	液体帽 J60100 + 空气帽 J1401110	.84	30.9	56.9	1.3	60.9	68.9	2.0	52.9	95.9	2.6	79.9	102	3.7	87.9	134	1.0	.70	17	61	4.9
		.9	24.9	65.9	1.4	53.9	75.9	2.3	40.9	111	2.9	68.9	116	4.1	72.9	155	1.8	1.5	18	69	5.8
		1.0	18.4	74.9	1.6	47.9	84.9	2.6	30.9	126	3.1	58.9	129	4.5	60.9	175	2.8	2.0	20	76	6.7
		1.2	12.8	84.9	1.9	34.9	101	2.7	25.9	135	3.6	43.9	153	5.2	38.9	214	3.5	3.0	20	79	7.0
		-	-	-	2.1	24.9	118	2.9	21.9	143	3.8	34.9	169	5.9	22.9	259	4.9	4.0	21	91	8.5

360° 环形喷雾

* 在指定的压力下 (以巴为单位)

喷雾装置编号	喷雾装置	液体流量 (l/h)* 和空气流量 (l/min)*														
		液体压力														
		0.7		1.5		2		3		4						
		空气压力	l/h	空气 l/min	空气压力	l/h	空气 l/min	空气压力	l/h	空气 l/min	空气压力	l/h	空气 l/min	空气压力	l/h	空气 l/min
KSJ340C	液体帽 J60100 + 空气帽 J150-6-62-160HC	1.3	15.0	68.9	2.7	19.4	141	3.4	20.9	184	4.1	47.9	209	5.9	44.9	339
		1.4	10.5	76.9	2.9	16.0	152	3.6	17.5	195	4.5	36.9	239	6.2	36.9	374
		1.6	7.5	83.9	3.0	13.1	164	3.7	14.7	209	4.8	27.9	274	6.6	29.9	404
		1.7	5.6	92.9	3.1	10.5	176	3.8	12.4	219	5.5	15.4	339	6.9	23.9	439
		1.9	4.1	102	3.3	8.2	187	4.1	8.0	244	6.2	7.7	424	-	-	-

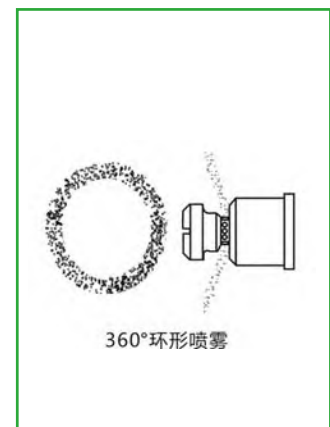

只适用 1/8LLAG 自动空气雾化喷枪。

【空气帽】



广角圆形和扇形喷雾空气帽能够产生
空心锥形、广角圆形和扇形喷雾形状

■ 特征：

- 对于广角圆形和扇形喷雾，尺寸“A”、“B”和“C”是距离喷嘴相应距离处的喷雾宽度。
- 从喷嘴到最大弥散点的喷雾投射总距离为“D”。
- 当使用压力传送液体系统时，液体通过压力被送往喷嘴。
- 液体和压缩空气或者其它气体在内部被混合，以产生完全雾化的喷雾。
- 液流或气流的压力调整会互相影响。

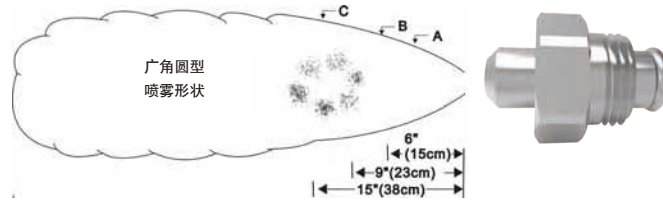

喷头螺母和O型环必须与喷雾装置分开订购，但是包括在标准喷嘴组件中。请与我们联系。

■ 性能数据

广角圆形喷雾

* 在指定的压力下（以巴为单位）

喷雾装置编号	喷雾装置	液体流量 (l/h)* 和空气流量 (l/min)*																喷雾尺寸				
		液体压力																				
		0.7		1.5		2		3		4		空气*	液体*	A (cm)	B (cm)	C (cm)	D (m)					
空气压力	l/h	空气压力	l/h	空气压力	l/h	空气压力	l/h	空气压力	l/h	空气压力	l/h	空气压力	l/h	空气	液体							
KSJ16	液体帽	.59	5.2	10.1	1.0	8.0	13.2	1.4	8.0	16.3	2.3	8.8	21.9	3.0	10.4	23.9	.70	.70	14	18	23	1.5
	J2050	.69	4.2	12.1	1.2	6.9	14.9	1.7	6.5	20.9	2.6	8.0	25.9	3.3	9.6	27.9	1.4	1.5	15	19	24	1.8
	+	.84	2.9	14.1	1.3	6.3	16.9	2.0	4.8	24.9	2.9	6.3	29.9	3.8	7.7	35.9	1.8	2.0	16	20	25	2.1
	空气帽	.9	1.6	16.9	1.6	4.4	21.9	2.3	3.1	28.9	3.3	4.1	36.9	4.5	4.3	46.9	3.0	3.0	16	20	26	2.7
	J67-6-20-70°	-	-	-	1.7	3.4	23.9	-	-	-	3.4	3.3	39.9	4.8	2.7	53.9	3.9	4.0	19	23	30	4.0
KSJ26B	液体帽	.84	6.9	49.9	1.6	13.1	67.9	1.9	18.4	67.9	2.7	24.9	83.9	3.6	30.9	95.9	.85	.70	18	24	31	1.8
	J40100	.9	2.0	61.9	1.7	9.7	78.9	2.0	15.0	75.9	2.9	21.9	91.9	3.7	27.9	104	1.7	1.5	19	25	33	2.4
	+	-	-	-	-	-	-	2.1	11.6	84.9	3.0	18.4	100	3.8	25.9	112	2.1	2.0	19	25	33	3.2
	空气帽	-	-	-	-	-	-	-	-	-	3.3	12.0	118	4.1	19.9	129	3.2	3.0	20	26	34	4.1
	J140-6-37-70°	-	-	-	-	-	-	-	-	3.6	6.0	141	4.8	6.7	182	4.1	4.0	21	28	37	5.9	
KSJ26	液体帽	.69	23.9	31.9	1.3	42.9	36.9	2.0	32.9	65.9	2.7	51.9	64.9	3.6	62.9	67.9	.85	.70	19	25	36	2.1
	J60100	.84	13.5	43.9	1.4	34.9	48.9	2.1	25.9	77.9	2.9	45.9	75.9	3.7	57.9	78.9	1.5	1.5	20	27	37	3.2
	+	.9	7.5	56.9	1.6	27.9	60.9	2.3	18.8	88.9	3.0	38.9	86.9	3.8	51.9	100	2.4	2.0	20	27	37	4.1
	空气帽	-	-	-	1.7	20.9	70.9	2.4	11.6	99.9	3.3	25.9	109	4.5	26.9	137	3.2	3.0	20	28	38	5.0
	J140-6-37-70°	-	-	-	-	-	-	-	-	3.6	13.1	132	4.8	15.8	165	3.9	4.0	20	28	39	6.8	
KSJ29	液体帽	1.2	35.9	84.9	2.0	56.9	115	3.0	52.9	155	4.1	63.9	196	5.5	73.9	244	2.0	.70	20	25	33	5.5
	J60100	1.4	28.9	101	2.3	50.9	129	3.1	49.9	162	4.8	50.9	229	5.9	67.9	259	3.0	1.5	20	27	34	6.4
	+	1.7	22.9	116	2.6	44.9	142	3.3	46.9	169	5.5	39.9	264	6.2	61.9	279	3.9	2.0	22	28	37	8.2
	空气帽	2.0	16.6	132	3.1	32.9	169	3.8	37.9	193	6.2	27.9	299	6.6	55.9	294	6.0	3.0	23	29	38	9.1
	J140-6-52-70°	2.3	11.3	148	4.1	13.5	219	4.8	18.4	244	6.9	17.7	334	6.9	50.9	314	6.3	4.0	24	32	41	10.4
KSJ30	液体帽	1.0	12.2	39.9	2.1	16.2	61.9	2.6	20.9	68.9	4.1	19.2	99.9	5.5	21.9	129	1.5	.70	15	17	23	2.7
	J40100	1.2	9.8	44.9	2.4	12.0	70.9	2.9	16.2	77.9	4.5	14.5	112	5.9	17.5	141	3.0	1.5	16	20	24	4.6
	+	1.3	7.8	49.9	2.7	8.8	78.9	3.1	12.2	85.9	4.8	10.7	123	6.2	13.9	151	3.4	2.0	16	20	24	5.5
	空气帽	1.6	4.8	57.9	3.0	6.3	86.9	3.4	9.2	93.9	5.5	6.1	145	6.6	11.3	162	5.3	3.0	18	22	25	7.3
	J120-6-35-60°	1.9	3.0	66.9	3.3	4.6	94.9	4.1	4.6	114	6.2	3.9	166	6.9	9.0	173	6.3	4.0	19	24	30	9.4



性能数据

扇形喷雾

* 在指定的压力下 (以巴为单位)

喷雾装置编号	喷雾装置	液体流量 (l/h)* 和空气流量 (l/min)*															喷雾尺寸									
		液体压力																								
		0.7			1.5			2			3			4			空气*	液体*	A (cm)	B (cm)	C (cm)	D (m)				
		空气压力	l/h	空气 l/min	空气压力	l/h	空气 l/min	空气压力	l/h	空气 l/min	空气压力	l/h	空气 l/min	空气压力	l/h	空气 l/min										
KSJ13A		.69	5.4	23.9	1.2	9.0	30.9	1.9	8.5	41.9	2.6	11.1	51.9	3.8	11.9	68.9										
	液体帽 J2050	.84	4.6	26.9	1.4	7.6	35.9	2.1	7.4	46.9	2.9	10.0	55.9	4.5	9.6	80.9	1.1	.70	25	36	46	2.6				
	+ 空气帽 J73328	.9	4.0	30.9	1.7	6.4	41.9	2.4	6.1	51.9	3.1	9.0	61.9	5.4	7.4	92.9	2.1	1.5	36	48	66	3.0				
		.9	4.0	30.9	1.7	6.4	41.9	2.4	6.1	51.9	3.1	9.0	61.9	5.4	7.4	92.9	2.8	2.0	38	53	76	3.2				
		1.2	2.9	36.9	2.3	4.2	51.9	3.0	4.1	62.9	4.1	5.3	78.9	6.2	4.2	109.9	3.5	3.0	47	61	86	3.4				
	1.2	2.9	36.9	2.3	4.2	51.9	3.0	4.1	62.9	4.1	5.3	78.9	6.2	4.2	109.9	6.0	4.0	56	74	94	4.0					
	1.4	1.9	43.9	2.7	2.7	59.9	3.3	3.1	67.9	4.8	3.0	90.9	6.9	2.3	121.9											
KSJ13		.84	8.1	19.7	1.3	14.3	26.9	2.0	13.4	35.9	2.6	19.0	41.9	4.5	16.0	68.9										
	液体帽 J2850	.9	6.7	22.9	1.6	11.8	31.9	2.3	11.3	41.9	2.9	17.0	45.9	4.8	13.7	75.9	1.1	.70	36	46	71	2.1				
	+ 空气帽 J73328	1.0	5.4	26.9	1.9	9.4	36.9	2.6	9.1	46.9	3.1	15.0	51.9	5.2	11.4	82.9	2.1	1.5	43	61	81	2.4				
		1.0	5.4	26.9	1.9	9.4	36.9	2.6	9.1	46.9	3.1	15.0	51.9	5.2	11.4	82.9	3.0	2.0	51	66	89	2.6				
		1.2	4.0	29.9	2.1	7.0	42.9	3.1	4.9	58.9	4.1	8.0	71.9	5.9	7.2	96.9	3.5	3.0	58	76	97	2.7				
	1.2	4.0	29.9	2.1	7.0	42.9	3.1	4.9	58.9	4.1	8.0	71.9	5.9	7.2	96.9	5.6	4.0	58	76	97	3.2					
	1.3	2.8	33.9	2.4	5.0	48.9	3.4	3.2	65.9	4.8	3.9	85.9	6.6	4.2	111											
KSJ14		1.2	3.8	29.9	2.0	7.3	39.9	2.9	6.0	51.9	3.8	9.3	59.9	5.2	10.1	77.9										
	液体帽 J2850	1.3	2.9	32.9	2.3	5.2	44.9	3.0	5.2	53.9	4.1	7.1	66.9	5.5	8.2	83.9	1.5	.70	25	33	46	1.8				
	+ 空气帽 J73320	1.4	2.2	34.9	2.4	4.3	46.9	3.1	4.4	56.9	4.5	5.2	72.9	5.9	6.5	88.9	2.7	1.5	36	51	69	2.0				
		1.4	2.2	34.9	2.4	4.3	46.9	3.1	4.4	56.9	4.5	5.2	72.9	5.9	6.5	88.9	3.2	2.0	58	74	91	2.0				
		1.7	1.2	40.9	2.7	3.0	51.9	3.4	3.1	61.9	4.8	3.7	79.9	6.2	5.0	97.9	4.2	3.0	61	74	94	2.1				
	1.7	1.2	40.9	2.7	3.0	51.9	3.4	3.1	61.9	4.8	3.7	79.9	6.2	5.0	97.9	5.6	4.0	64	76	97	2.3					
	1.9	.94	43.9	3.0	2.0	56.9	3.8	1.7	67.9	-	-	-	-	-	-											
KSJ23B		1.0	11.1	53.9	2.0	17.9	78.9	2.6	19.5	92.9	3.4	26.9	111	4.5	32.9	136										
	液体帽 J40100	1.2	8.4	59.9	2.1	15.7	83.9	2.7	17.2	97.9	3.6	24.9	115	4.8	27.9	148	1.4	.70	15	18	20	3.0				
	+ 空气帽 J125328	1.3	6.4	64.9	2.3	13.5	88.9	2.9	15.1	102	3.7	22.9	120	5.2	26.9	160	2.4	1.5	23	28	33	3.2				
		1.3	6.4	64.9	2.3	13.5	88.9	2.9	15.1	102	3.7	22.9	120	5.2	26.9	160	3.0	2.0	25	33	46	3.4				
		1.4	4.9	70.9	2.4	11.5	94.9	3.0	13.1	108	3.8	20.9	125	5.5	19.6	173	3.7	3.0	30	38	46	3.5				
	1.4	4.9	70.9	2.4	11.5	94.9	3.0	13.1	108	3.8	20.9	125	5.5	19.6	173	5.3	4.0	33	41	48	4.0					
	1.6	3.7	76.9	-	-	-	3.1	11.3	113	4.1	16.9	136	6.2	12.3	199											
KSJ23		.84	26.9	32.9	1.7	37.9	54.9	2.3	38.9	66.9	3.1	57.9	75.9	4.5	58.9	105										
	液体帽 J60100	.9	19.9	37.9	2.0	27.9	65.9	2.6	29.9	76.9	3.4	46.9	86.9	5.2	39.9	131	1.1	.70	18	23	30	3.4				
	+ 空气帽 J125328	1.0	15.8	44.9	2.1	23.9	70.9	2.9	23.9	86.9	3.7	37.9	96.9	5.5	31.9	144	2.4	1.5	23	30	41	3.5				
		1.0	15.8	44.9	2.1	23.9	70.9	2.9	23.9	86.9	3.7	37.9	96.9	5.5	31.9	144	3.2	2.0	25	33	43	3.7				
		1.3	10.1	55.9	2.4	17.7	81.9	3.3	15.0	102	4.1	26.9	112	6.2	19.9	171	3.9	3.0	30	38	48	3.8				
	1.3	10.1	55.9	2.4	17.7	81.9	3.3	15.0	102	4.1	26.9	112	6.2	19.9	171	6.0	4.0	33	41	51	4.4					
	1.4	7.5	61.9	2.6	15.0	86.9	3.6	10.5	113	4.8	14.7	139	6.9	12.6	197											



【空气帽】



圆形喷雾空气帽产生实心
锥形的圆形雾形状

■ 特征：

- 对于圆形喷雾形状, 在整个距离“B”中都保持角度“A”。超出距离“B”, 喷雾变成湍流, 并一直喷射到“D”距离。
- 当使用虹吸或重力传送液体系统时, 液体通过虹吸或重力作用被送往喷嘴。
- 这些装置的设计让液体被吸入输送管路进入气流, 并在其中被雾化。
- 特别适合于粘稠液体的喷雾。

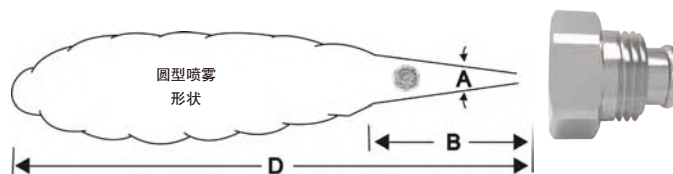

12582 喷头螺母和 7717-2/007 O 型环必须与喷雾装置分开订购, 但是包括在标准喷嘴组件中。请与我们联系。

■ 性能数据

圆形喷雾

* 在指定的压力下 (以巴为单位)

喷雾装置编号	喷雾装置	雾化空气		液体流量 (l/h)*								喷雾尺寸 (在 20 cm 的虹吸高度)			
		空气压力	空气流量 l/min	重力落差 (cm)			虹吸高度 (cm)					空气*	喷射角度 A (°)	B (cm)	D (m)
				45	30	15	10	20	30	60	90				
KSJ1A	液体帽 J1650 + 空气帽 J64	.70	11.3	1.4	1.2	1.0	.86	.67	.52	-	-	.70	18	28	1.8
		1.5	17.0	1.7	1.6	1.4	1.2	1.1	1.0	.61	-	1.5	18	28	1.9
		3.0	28	2.0	1.8	1.6	1.4	1.3	1.2	1.0	.75	3.0	18	30	2.3
		4.0	36	2.1	1.9	1.7	1.5	1.4	1.3	1.1	.86	4.0	18	36	2.6
KSJ1	液体帽 J2050 + 空气帽 J64	.70	13.3	2.3	2.0	1.6	1.4	1.1	.78	-	-	.70	18	30	2.1
		1.5	20	2.7	2.5	2.3	2.0	1.8	1.5	.90	-	1.5	18	33	2.3
		3.0	32	3.3	3.0	2.8	2.7	2.5	2.3	1.6	1.0	3.0	18	38	2.6
		4.0	41	3.6	3.3	3.2	3.0	2.8	2.6	2.0	1.4	4.0	19	43	3.0
KSJ2A	液体帽 J2050 + 空气帽 J70	.70	23	2.4	2.2	1.9	1.5	1.3	1.0	-	-	.70	18	30	2.4
		1.5	36	2.8	2.7	2.4	2.1	1.9	1.6	.88	-	1.5	18	33	2.7
		3.0	58	3.3	3.2	3.1	2.8	2.7	2.4	1.8	1.1	3.0	19	38	3.4
		4.0	74	3.6	3.5	3.4	3.3	3.2	2.9	2.4	1.9	4.0	20	43	4.0
KSJ2	液体帽盖 J2850 + 空气帽盖 J70	.70	19.3	4.4	3.9	3.3	2.0	1.7	1.3	-	-	.70	21	38	3.0
		1.5	31	5.2	4.8	4.3	3.4	2.8	2.6	1.7	-	1.5	21	41	3.4
		3.0	50	5.9	5.5	4.9	4.3	3.9	3.3	2.3	1.1	3.0	21	46	4.0
		4.0	65	5.6	5.3	4.9	4.1	3.8	3.4	2.7	1.8	4.0	22	51	4.6
KSJ3	液体帽盖 J2850 + 空气帽盖 J64-5	.70	11.6	-	-	-	2.1	1.8	1.0	-	-	.70	18	30	2.4
		1.5	18.4	-	4.7	4.0	3.5	3.1	2.5	1.1	-	1.5	18	33	2.7
		3.0	29	6.3	5.9	5.5	5.1	4.7	4.3	2.7	1.1	3.0	18	38	3.4
		4.0	37	7.0	6.6	6.2	6.0	5.5	5.2	3.6	1.9	4.0	19	43	4.0
KSJ4B	液体帽盖 J40100 + 空气帽盖 J120	.70	37	-	-	-	5.2	3.6	2.1	-	-	.70	17	46	3.0
		1.5	59	-	9.8	9.1	7.3	5.9	4.7	1.4	-	1.5	17	48	3.4
		3.0	91	12.0	11.2	10.6	8.7	7.6	6.4	2.9	1.0	3.0	18	53	4.0
		4.0	116	12.8	12.0	11.3	9.4	8.5	7.5	4.1	1.7	4.0	19	58	4.6
KSJ4	液体帽 J60100 + 空气帽 J120	1.5	57	21.9	19.8	16.2	12.2	10.4	8.2	2.7	-	1.5	17	46	3.7
		3.0	88	24.9	22.9	19.4	16.6	14.1	11.4	6.3	2.7	3.0	18	51	4.3
		4.0	111	25.9	23.9	20.9	18.3	15.6	12.8	7.8	4.4	4.0	18	53	4.9
		5.6	147	25.9	23.9	21.9	19.6	16.9	14.5	9.7	6.0	5.6	19	58	5.5

【空气帽】



扇形喷雾空气帽产生扇形喷雾形状

■ 特征：

- 对于扇形喷雾, 尺寸“A”、“B”和“C”是距离喷嘴相应距离处的喷雾宽度。
- 从喷嘴到最大弥散点的喷雾投射总距离为“D”。

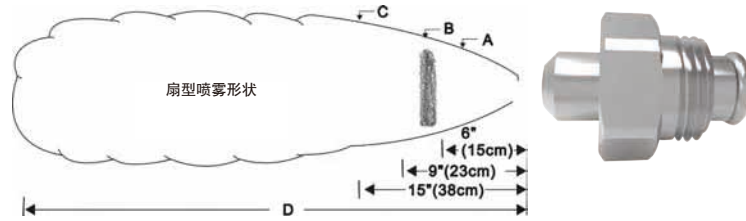

■ 性能数据

扇形喷雾

* 在指定的压力下 (以巴为单位)

喷雾装置编号	喷雾装置	雾化空气		液体流量 (l/h)*								喷雾尺寸 (在 20 cm 的虹吸高度)				
		空气压力	空气流量 l/min	重力落差 (cm)			虹吸高度 (cm)					空气*	A (cm)	B (cm)	C (cm)	D (m)
				45	30	15	10	20	30	60	90					
KSJF1	液体帽 J2850 + 空气帽 J73420	.70	28	1.2	1.1	1.0	0.9	.94	.82	.63	.48	.70	20	26	38	2.1
		1.5	43	1.1	1.0	0.9	.89	.85	.77	.65	.53	1.5	21	29	38	2.1
		2.0	50	.81	.75	.67	.56	.49	-	-	-	2.0	23	30	38	1.8
KSJF2C	液体帽 J35100 + 空气帽 J120432	1.5	56	3.6	3.4	3.2	2.8	2.7	2.4	2.2	2.0	1.5	23	32	38	2.7
		2.0	65	3.3	3.2	3.0	2.7	2.6	2.5	2.3	2.1	2.0	24	34	42	2.7
		3.0	87	2.7	2.6	2.4	2.3	2.1	2.0	1.8	1.6	3.0	27	37	46	3.0
		4.0	110	1.8	1.7	1.5	1.4	1.2	1.1	-	-	4.0	28	39	48	2.7
KSJF3B	液体帽 J40100 + 空气帽 J122435	1.5	68	5.0	4.7	4.4	3.7	3.6	3.4	2.9	2.3	1.5	19	23	27	3.4
		2.0	78	4.8	4.6	4.3	3.5	3.3	3.1	2.8	2.2	2.0	20	25	28	3.4
		3.0	103	3.3	3.1	2.9	2.1	1.9	1.6	-	-	3.0	22	27	30	3.0
		3.5	117	2.1	1.9	1.6	-	-	-	-	-	-	-	-	-	-
KSJF4B	液体帽 J40100 + 空气帽 J122440	1.5	63	7.5	7.1	6.5	5.6	5.3	5.0	4.5	3.6	1.5	17	22	27	3.4
		2.0	73	7.5	7.2	6.7	5.8	5.6	5.4	4.9	4.1	2.0	18	23	29	3.4
		3.0	96	6.3	6.0	5.6	4.9	4.4	4.0	3.2	-	3.0	20	27	33	3.4
		3.5	110	4.1	3.6	3.1	2.5	-	-	-	-	-	-	-	-	-



■ 优点和特性：

- 1/2KW 空气雾化系列的流量范围为 15 到 1160l/h。
- 喷嘴可配备断流针和清除针。
- 1/2KW 在喷嘴主体的相对两端分别有液体和空气接口，并配有可拆卸的堵头，以便将来装配他种类的针组件。
- 1/2KWN 有一个手动断流针，能够阻断液流通过，也可调节喷雾量。
- 1/2KWCO 有一个手动清除针。
 - 清除针滑过液流喷嘴清除阻塞物，来保证喷雾。
 - 适合间歇性喷雾应用，在每次喷雾的间隔，喷口处可保持无余液，效果理想。

■ 材质

材质	材质代码	喷嘴型号		
		KW	KWN	KWCO
喷嘴本体				
黄铜镀镍	(无)	•	•	•
303 不锈钢	SS	•	•	•
喷雾装置				
黄铜镀镍 空气帽和 303 不锈钢 液体帽	SSBR	•	•	•
303 不锈钢	SS	•	•	•

■ 订购信息

全套喷嘴组件				
喷嘴主体		喷雾装置		
1/2	KW	-	SS +	KS75 - SS
接口 尺寸	喷嘴主体 装置类型	材质 代码	喷雾装 置编号	材质 代码

* 包括喷头螺母和垫圈。
如需 BSPT 螺纹接口，请在喷嘴接口尺寸前加字母“B”。
如只订购液体帽，请填写液体帽编号和材质代码：250375-SS。
如只订购空气帽，请填写空气帽编号和材质代码：4533102。

【 1/2KW 】



1/2" NPT 或 BSPT

【 1/2KWN 】



1/2" NPT 或 BSPT 带断流针

喷雾装置	
喷雾装置	
KS75	SS
接口 尺寸	材质 代码

如只订购喷雾装置，请填写
喷雾装置编号和材质代码：
KS75。

【空气帽】



广角圆形、圆形、扇形和 360° 环形喷雾的空气帽可以产生广角圆形空心锥形、圆形空心锥形、扇形和 360° 环形喷雾形状

■ 特征：

- 对于广角圆形、标准圆形、360° 环形和扇形喷雾，尺寸“A”、“B”和“C”是距离喷嘴相应距离处的喷雾宽度。
- 从喷嘴到最大发散点的喷雾总距离为“D”。
- 当使用压力传送液体系统时，液体通过压力被输送到喷嘴。
- 液体和压缩空气或者其它气体在内部被混合，以产生完全雾化的喷雾。
- 内混式喷嘴当调整液体和气体压力会互相影响。

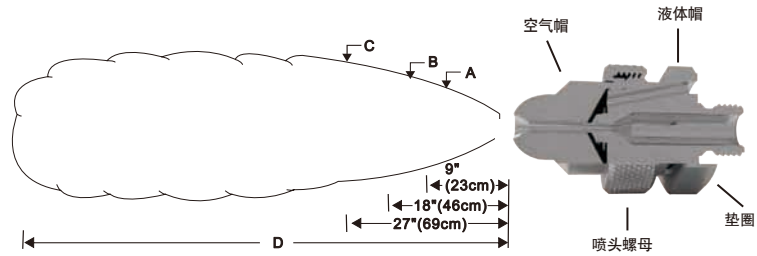

8491 垫圈必须与喷雾装置分开订购，但是包括在标准喷嘴组件中。请联系您的销售工程师。

■ 性能数据

扇形喷雾

* 在指定的压力下（以巴为单位）

喷雾装置编号	喷雾装置	喷雾形状	液体流量 (l/h)* 和空气流量 (l/min)*														喷雾尺寸							
			液体压力																					
			0.35		1		2		3		4		空气 *	液体 *	A (cm)	B (cm)	C (cm)	D (m)						
空气压力	空气 l/h	空气 l/min	空气压力	空气 l/h	空气 l/min	空气压力	空气 l/h	空气 l/min	空气压力	空气 l/h	空气 l/min	空气压力	空气 l/h	空气 l/min	空气 *	液体 *	A (cm)	B (cm)	C (cm)	D (m)				
KS75	液体帽 250375 + 空气帽 4533102	扇形	-	-	-	1.7	153	589	3.3	183	949	-	-	-	-	-	-	-	-	-	-			
			-	-	-	1.9	118	639	3.4	156	1009	-	-	-	-	-	-	2.0	1.0	46	76	91	5.8	
			-	-	-	2.0	92.9	689	3.6	132	1059	-	-	-	-	-	-	3.5	2.0	51	79	97	7.0	
			-	-	-	-	-	-	3.7	111	1109	-	-	-	-	-	-	-	-	-	-	-	-	
KS85	液体帽 251376 + 空气帽 4693102	扇形	.69	133	314	1.2	319	439	2.0	574	569	2.9	739	709	3.8	839	859	-	-	-	-	-		
			.84	99.9	379	1.3	254	519	2.1	504	639	3.0	689	769	4.0	789	929	-	-	-	-	-	-	
			-	-	-	1.4	199	589	2.3	439	719	3.1	629	839	4.1	739	989	-	-	-	-	-	-	
			-	-	-	1.6	153	669	2.4	379	789	3.3	569	909	4.3	689	1069	-	-	-	-	-	-	
			-	-	-	-	-	-	2.6	329	859	3.4	519	979	4.4	649	1139	.70	.35	51	86	119	4.0	
			-	-	-	-	-	-	2.7	274	929	3.6	469	1049	4.5	599	1209	1.4	1.0	86	157	211	4.6	
			-	-	-	-	-	-	2.9	234	1009	3.7	419	1119	4.7	549	1279	2.5	2.0	86	157	208	5.2	
			-	-	-	-	-	-	3.0	194	1079	3.8	344	1189	4.8	509	1349	3.4	3.0	91	168	216	5.8	
			-	-	-	-	-	-	-	-	-	4.0	324	1259	5.0	464	1429	4.5	4.0	91	170	226	6.4	
			-	-	-	-	-	-	-	-	-	-	-	-	5.1	424	1489	-	-	-	-	-	-	-
			-	-	-	-	-	-	-	-	-	-	-	-	5.2	389	1559	-	-	-	-	-	-	-
			-	-	-	-	-	-	-	-	-	-	-	-	5.4	349	1639	-	-	-	-	-	-	-



喷雾装置编号	喷雾装置	喷雾形状	液体流量 (l/h)* 和空气流量 (l/min)*														喷雾尺寸						
			液体压力																				
			0.35		1		2		3		4		4		4		空气*	液体*	A (cm)	B (cm)	C (cm)	D (m)	
			空气压力	l/h	空气 l/min	空气压力	l/h	空气 l/min	空气压力	l/h	空气 l/min	空气压力	l/h	空气 l/min	空气压力	l/h							空气 l/min
KS77	液体帽 250375 + 空气帽 422-6-73-70°	广角圆形	-	-	-	-	-	-	2.0	212	175	3.0	315	214	4.2	238	351	2.1	2.0	36	48	69	6.7
			-	-	-	-	-	-	2.2	126	248	3.1	194	292	4.3	154	439	3.2	3.0	36	48	69	7.3
			-	-	-	-	-	-	-	-	-	3.3	106	371	4.5	100	521	4.3	4.0	36	48	69	8.5
KS78	液体帽 250375 + 空气帽 469-6-12570°	广角圆形	.60	102	184	1.1	215	153	2.5	185	355	3.7	191	559	4.9	229	829	.70	.35	33	47	65	6.1
			.70	57	230	1.3	124	230	2.7	146	410	3.9	149	619	5.2	157	939	1.3	1.0	34	48	67	7.9
			.85	32	280	1.4	84	280	2.8	112	465	4.0	118	679	5.5	107	1079	2.8	2.0	33	47	65	6.4
			-	-	-	-	-	-	3.0	86	520	4.2	85.9	769	-	-	-	4.0	3.0	34	48	67	7.3
			-	-	-	-	-	-	3.0	64.9	579	4.5	50.9	909	-	-	-	5.3	4.0	36	48	69	8.2
KS79	液体帽 250375 + 空气帽 469-6-12570°	广角圆形	.69	128	324	1.6	181	539	3.0	264	809	4.2	349	999	-	-	-	.85	.35	36	50	69	7.9
			.84	81.9	379	1.7	142	589	3.1	244	859	4.5	259	1079	-	-	-	1.7	1.0	33	48	66	7.3
			0.9	44.9	414	-	-	-	3.3	172	909	4.9	185	1199	-	-	-	3.4	2.0	33	47	66	7.0
			-	-	-	-	-	-	3.4	135	949	-	-	-	-	-	-	4.6	3.0	36	50	69	8.5
KS89	液体帽 251376 + 空气帽 469-6-130-70°	广角圆形	.69	133	314	1.2	319	439	2.0	574	569	2.9	739	709	3.8	839	859	.70	.35	33	64	91	3.4
			.84	99.9	379	1.3	254	519	2.1	504	639	3.0	689	769	4.0	789	929						
			-	-	-	1.4	199	589	2.3	439	719	3.1	629	839	4.1	739	989						
			-	-	-	1.6	153	669	2.4	379	789	3.3	569	909	4.3	689	1069						
			-	-	-	-	-	-	2.6	329	859	3.4	519	979	4.4	649	1139						
			-	-	-	-	-	-	2.7	274	929	3.6	469	1049	4.5	599	1209						
			-	-	-	-	-	-	2.9	234	1009	3.7	419	1119	4.7	549	1279						
			-	-	-	-	-	-	3.0	194	1079	3.8	344	1189	4.8	509	1349						
			-	-	-	-	-	-	-	-	-	4.0	324	1259	5.0	464	1429						
			-	-	-	-	-	-	-	-	-	-	-	-	5.1	424	1489						
KS72	液体帽 250375 + 空气帽 4221250	圆形	1.2	33.9	349	1.6	145	364	2.9	229	509	-	-	-	-	-	-	1.4	.35	9	16	25	6.7
			1.3	24.9	389	1.7	120	394	3.0	199	549	-	-	-	-	-	-						
			1.4	19.9	414	1.9	101	429	3.1	175	589	-	-	-	-	-	-						
			1.6	15.4	444	2.0	85.9	459	3.3	153	619	-	-	-	-	-	-						
			-	-	-	2.2	71.6	489	3.4	134	659	-	-	-	-	-	-						
			-	-	-	2.3	59.9	519	3.5	117	699	-	-	-	-	-	-						
KS82	液体帽 251376 + 空气帽 4691312	圆形	.69	133	314	1.2	319	439	2.0	574	569	2.9	739	709	3.8	839	859	.70	.35	10	18	23	7.0
			.84	99.9	379	1.3	254	519	2.1	504	639	3.0	689	769	4.0	789	929						
			-	-	-	1.4	199	589	2.3	439	719	3.1	629	839	4.1	739	989						
			-	-	-	1.6	153	669	2.4	379	789	3.3	569	909	4.3	689	1069						
			-	-	-	-	-	-	2.6	329	859	3.4	519	979	4.4	649	1139						
			-	-	-	-	-	-	2.7	274	929	3.6	469	1049	4.5	599	1209						
			-	-	-	-	-	-	2.9	234	1009	3.7	419	1119	4.7	549	1279						
			-	-	-	-	-	-	3.0	194	1079	3.8	344	1189	4.8	509	1349						
			-	-	-	-	-	-	-	-	-	4.0	324	1259	5.0	464	1429						
			-	-	-	-	-	-	-	-	-	-	-	-	5.1	424	1489						



内螺纹主体



外螺纹主体



筛网型滤网



喷头螺母

快速连接喷嘴能够在数秒钟内可安装或卸除
喷雾喷头…具备自动对准… 不需要借助工具。
这种独特的设计给客户带来的好处有：

- 喷嘴安装时自动定位功能确保客
户的产品品质；
- 节约安装调试时间，尤其在自动生产线上的喷
嘴的应用；
- 降低一线工人的劳动强度；
- 不用频繁更换喷嘴螺纹对喷淋管的损坏和喷嘴
本身的损坏；
- 只需更换喷嘴备件来降低采购成本。



注：NPT= 美国标准管锥螺纹，BSPT= 英国标准管锥螺纹

索引

单元式空心锥形喷雾喷嘴

UN. C1、C2

单元式实心锥形喷雾喷嘴

UG. C3、C4

单元式扇形喷雾喷嘴

TPV C5、C12

TC 型

UTC C13、C14

TPV-VS



UN



UG-SQ



UEG



UK



TPV



UG-W





■ 优点和特性

- 无需使用压缩空气，纯液压即可形成非常精细的空心锥形雾化喷雾。
- 分布均匀，流量范围：3.1 升 / 小时 - 530 升 / 小时
- 非常细小的颗粒能形成薄雾效果。
- 喷嘴主体可以重复利用，仅需更换喷头，降低成本。
- UN 型能在相对较低的压力和流量下产生超精细的雾化效果。
- 喷孔嵌体、盘芯及过滤器便于拆卸，以进行检测或清洗。
- 有大量可互换的喷头和不同型号、尺寸及材料的喷嘴主体可供选择。
- 单元式喷嘴选项：
 - 喷嘴主体、过滤器、喷头、喷头螺母。
 - 高压主体、垫圈、筛网型滤网、喷头垫圈、喷头、高压喷头螺母。

■ 单元式喷嘴主体

- FT 内螺纹和 MT 外螺纹接口



FT 型内螺纹主体或



MT 外螺纹主体



筛网型滤网



喷头



喷头螺母

■ 单元式喷头

标准的配有 UN 喷头的单元式喷嘴由 FT 型内螺纹主体或 MT 型外螺纹主体、筛网型滤网、喷头及喷头螺母组成。

【 UN 】



精细 / 空心锥形喷头

■ 典型应用：

- 蒸发冷却
- 空气杀菌
- 烟气冷却
- 喷雾干燥
- 空气加湿
- 润湿



标准型

性能数据

UN

* 在指定的压力下 (以巴为单位)。

主体 接口 尺寸 (in.)	流量 大小	标称 喷嘴 直径 (mm)	芯号	流量 (l/hr)*									喷射角度 (°)*		
				2	3	4	7	15	20	35	45	80	3	6	20
1/4	.30	.41	106	-	-	-	-	-	3.0	3.9	4.5	6.0	-	-	51
	.40	.41	108	-	-	-	-	-	4.0	5.3	6.0	8.1	-	-	58
	.60	.41	206	-	-	-	3.5	5.2	6.0	8.0	9.1	12.1	-	35	65
	1	.51	210	-	3.8	4.5	5.9	8.7	10.1	13.4	15.2	19.9	45	62	72
	1.5	.51	216	4.7	5.8	6.7	8.9	13.1	15.2	19.9	22.9	30.9	65	70	72
	2	.71	216	6.3	7.8	9.0	12.0	17.6	19.9	26.9	30.9	40.9	70	75	77
	3	.71	220	9.6	11.7	13.6	18.0	25.9	30.9	39.9	45.9	60.9	65	70	73
	4	1.1	220	12.8	15.7	18.1	23.9	34.9	40.9	53.9	60.9	81.9	72	81	84
	6	1.1	225	19.2	23.9	26.9	35.9	52.9	60.9	80.9	91.9	121	73	79	81
	8	1.5	225	25.9	31.9	35.9	47.9	70.9	81.9	107	121	162	85	89	91
	10	1.6	420	31.9	38.9	45.9	59.9	87.9	101	134	152	203	82	84	86
	12	1.9	420	38.9	46.9	54.9	71.9	105	121	161	182	244	78	82	85
	14	1.9	421	44.9	54.9	63.9	83.9	123	142	188	213	284	85	88	90
	18	1.9	422	57.9	70.9	81.9	108	158	182	242	274	366	81	84	86
	22	1.9	625	70.9	86.9	99.9	132	193	223	296	335	448	70	72	75
	26	2.2	625	83.9	102	118	156	229	264	350	397	529	73	74	77

尺寸和重量

图示	喷嘴 型号	长度 (mm)	六角形 (mm)	净重 (kg)
	FT+UN	50	21	.07
	MT+UN	50	21	.06

基于各种类的最大 / 最重型号。

订购信息

全套单元式喷嘴						
喷嘴主体				喷头		
1/4	FT	-	SS	+	UN	- SS 8
接口 尺寸	主体 型号	材质 代码			喷头 型号	材质 代码 流量 大小

如需 BSPT 螺纹接口, 请在喷嘴接口尺寸前加字母 "B"。



■ 优点和特性

- 实心锥形的喷雾形状，喷雾面积，喷雾角度 45° - 68° 呈圆形。
- 独特的内置叶片设计和大流量通道保证了出色的控制和均匀的喷雾分布。
- 喷嘴的更换简单快速—通过旋开喷头螺母即可拆卸喷头。
- 喷嘴主体可以被反复使用—只需替换喷头，降低生产成本。
- 大量可替换的喷头、主体型号 / 尺寸、材质、喷雾形状、喷射角度、附件等供选择。
- 单元式喷嘴组件：
 - 喷嘴主体、喷头、喷头螺母，滤网。

■ 标准单元式喷嘴主体

- FT 型内螺纹和 MT 型外螺纹接口



FT 型内螺纹主体或



MT 外螺纹主体



喷头



喷头螺母

■ 单元式喷头

标准型带 UG 喷头的单元式组件包括 FT 型内螺纹主体或 MT 型外螺纹主体、喷头和喷头螺母。

【 UG 】



一体式喷头



性能数据

UG

*在指定的压力下(以巴为单位)。

主体 接口 尺寸 (in.)	流量 大小	标称 喷嘴 直径 (mm)	最大畅通 通道直径 (mm)	流量 (l/min)*												喷射角度 (°)*		
				0.4	0.5	0.7	1.5	2	3	4	6	7	10	0.5	15	6		
1/4	.3	.51	.41	-	-	-	.15	.18	.21	.24	.30	.32	.38	-	50	61		
	.4	.56	.46	-	-	-	.21	.24	.29	.33	.40	.43	.51	-	56	63		
	.5	.61	.51	-	-	-	.26	.30	.36	.41	.50	.54	.64	-	56	63		
	.6	.69	.51	-	-	-	.31	.36	.44	.50	.60	.65	.77	-	54	62		
	.7	.76	.51	-	-	-	.37	.42	.51	.58	.71	.76	.90	-	54	63		
	1	.94	.64	-	-	-	.53	.61	.73	.84	.9	1.0	1.2	-	58	53		
	2	1.19	1.0	-	-	.75	1.0	1.1	1.4	1.6	1.9	2.1	2.5	-	50	46		
	3	1.57	1.0	-	-	1.0	1.5	1.8	2.1	2.4	3.0	3.2	3.8	-	65	59		
	3.5	1.70	1.3	-	-	1.2	1.8	2.1	2.5	2.9	3.5	3.7	4.4	-	50	46		
	5	2.08	1.3	-	-	1.8	2.6	3.0	3.6	4.1	5.0	5.4	6.4	-	65	59		
6.5	2.38	1.6	1.8	2.0	2.4	3.4	3.9	4.7	5.4	6.6	7.0	8.3	45	50	46			
10	3.18	1.6	2.8	3.2	3.7	5.3	6.1	7.3	8.4	10.1	10.9	12.9	58	67	61			

以上列出的最大畅通通道直径表示的是能够通过通道且不会发生堵塞的外来颗粒的最大直径。
还有其他主体型号供选择。如需详细信息请与我们联系。

典型应用：

- 冷却
- 清洗 / 冲洗
- 粉尘控制
- 气体调节
- 泡沫分解、曝气、脱泡
- 蚀剂
- 涤气、清洗、冷却
- 显影

订购信息

全套单元式喷嘴						
喷嘴主体			喷头			
1/4	MT	- SS	+	UG	- SS	10
接口 尺寸	主体 型号	材质 代码		喷头 型号	材质 代码	流量 大小

如需 BSPT 螺纹接口, 请在喷嘴接口尺寸前加字母“B”。

尺寸和重量

图示	喷嘴 型号	长度 (mm)	六角形 (mm)	净重 (kg)
	MT+UG	50	20.6	.07
	FT+UG	50	20.6	.06

基于各种类的最大 / 最重型号

材质

材质	材质 代码	喷头	网筛选择指导	
		UG	喷嘴直径 (mm)	建议网筛目数
黄铜	(无)	•	.46 及以下	200
303 不锈钢	SS	•	.47 至 .79	100
硬质不锈钢	HSS		.80 及以上	50

也可以根据客户要求提供其他材质。



■ 单元式喷嘴主体

- FT 型内螺纹或 MT 型外螺纹接口



FT 型内螺纹主体或



MT 外螺纹主体



筛网型滤网



喷头螺母



喷头

■ 单元式喷头

喷嘴组件包括 FT 内螺纹主体或 MT 外螺纹主体、滤网、喷头和喷头螺母。

【 TPV 】



标准喷头

【 TPV -VS】



【 TP 】



■ 优点和特性

- 扁平扇形喷雾形状, 分布均匀。
- 在 3bar 压力下喷射角度为 0° (液柱流) 120°。
- 喷嘴主体可以被反复使用一只需要更换喷头, 降低成本。
- 喷嘴口内陷防止喷嘴损坏。
- 可替换的喷头、主体型号/尺寸、材质、喷射角度和附件等都有广泛的选择。
- 在 3 bar 压力下, 流量最高可达 28L/min, 流量最小可达 0.06L/min。
- 单元式喷嘴组件:
 - 喷嘴主体、滤网、喷头、喷头螺母。
- TPV-VS 系列扇形喷嘴采用塑料主体与金属喷雾嵌体结合的形式, 具有与 TPV 喷嘴相同的结构和喷雾特性。
- TPV-VS 系列扇形喷嘴塑料主体具有多种颜色可选, 嵌体可选黄铜、不锈钢材质。

■ 应用 :

- 脱脂和漂洗
- 零件清洗
- 压力清洁
- 精密喷涂
- 喷雾涂层
- 喷淋冷却
- 金属冷却



标准型

性能数据

TPV

* 在指定的压力下 (以巴为单位)。

在 3 bar 压力下的喷射角度	流量大小	等效喷孔直径 (mm)	流量 (l/min)*											喷射角度 (°)*				
			0.4	0.7	1.5	2	3	4	6	7	15	20	35	15	3	6	15	
110°	0033	.38	-	-	.091	.10	.12	.14	.17	.19	.28	.33	.44	91	110	116	121	
	0050	.46	-	-	.13	.15	.19	.22	.27	.29	.43	.50	.66	91	110	118	124	
	0067	.53	-	-	.18	.21	.25	.30	.36	.39	.58	.67	.89	92	110	118	124	
	01	.66	.13	.18	.27	.31	.38	.45	.55	.59	.87	.9	1.2	94	110	121	124	
	015	.81	.21	.28	.41	.47	.58	.67	.83	.89	1.2	1.4	1.9	97	110	121	124	
	02	.89	.28	.37	.55	.63	.78	.90	1.0	1.1	1.7	1.9	2.6	98	110	120	123	
	03	1.1	.42	.56	.83	.96	1.1	1.3	1.6	1.7	2.5	3.0	3.9	99	110	120	123	
	04	1.3	.57	.75	1.0	1.2	1.5	1.7	2.1	2.3	3.4	4.0	5.3	100	110	119	122	
	05	1.4	.71	.94	1.3	1.5	1.9	2.2	2.7	2.9	4.3	5.0	6.6	100	110	118	122	
	06	1.6	.85	1.0	1.6	1.8	2.3	2.6	3.3	3.5	5.2	6.0	8.0	101	110	117	122	
	07	1.7	.9	1.2	1.9	2.2	2.7	3.1	3.8	4.1	6.1	7.0	9.3	102	110	117	121	
	08	1.8	1.1	1.4	2.1	2.5	3.1	3.5	4.4	4.7	7.0	8.1	10.7	102	110	117	121	
	10	2.0	1.3	1.8	2.7	3.1	3.8	4.5	5.5	5.9	8.7	10.1	13.4	103	110	117	119	
	12	2.2	1.6	2.2	3.3	3.8	4.6	5.4	6.6	7.1	10.5	12.1	16.1	103	110	117	119	
	15	2.5	2.1	2.8	4.1	4.7	5.8	6.7	8.3	8.9	13.1	15.2	19.9	104	110	117	118	
	20	2.8	2.8	3.7	5.5	6.3	7.8	9.0	11.1	12.0	17.6	19.9	26.9	105	110	117	118	
	30	2.9	4.2	5.6	8.3	9.6	11.7	13.6	16.7	18.0	25.9	30.9	39.9	105	110	117	118	
	95°	01	.66	.13	.18	.27	.31	.38	.45	.55	.59	.87	.9	1.2	81	95	105	113
		015	.81	.21	.28	.41	.47	.58	.67	.83	.89	1.2	1.4	1.9	82	95	105	113
02		.89	.28	.37	.55	.63	.78	.90	1.0	1.1	1.7	1.9	2.6	82	95	105	113	
03		1.1	.42	.56	.83	.96	1.1	1.3	1.6	1.7	2.5	3.0	3.9	83	95	104	111	
04		1.3	.57	.75	1.0	1.2	1.5	1.7	2.1	2.3	3.4	4.0	5.3	84	95	103	108	
05		1.4	.71	.94	1.3	1.5	1.9	2.2	2.7	2.9	4.3	5.0	6.6	84	95	102	107	
06		1.5	.85	1.0	1.6	1.8	2.3	2.6	3.3	3.5	5.2	6.0	8.0	86	95	101	106	
07		1.7	.9	1.2	1.9	2.2	2.7	3.1	3.8	4.1	6.1	7.0	9.3	86	95	101	106	
08		1.8	1.1	1.4	2.1	2.5	3.1	3.5	4.4	4.7	7.0	8.1	10.7	87	95	100	105	
09		1.9	1.2	1.6	2.4	2.8	3.5	4.0	4.9	5.3	7.8	9.1	12.0	89	95	100	105	
10		2.0	1.3	1.8	2.7	3.1	3.8	4.5	5.5	5.9	8.7	10.1	13.4	89	95	100	105	
11		2.1	1.5	2.0	3.0	3.4	4.2	4.9	6.0	6.5	9.6	11.1	14.7	89	95	100	105	
12		2.2	1.6	2.2	3.3	3.8	4.6	5.4	6.6	7.1	10.5	12.1	16.1	89	95	100	105	
13		2.3	1.8	2.4	3.5	4.1	5.0	5.8	7.2	7.7	11.4	13.2	17.4	89	95	100	105	
14		2.4	1.9	2.6	3.8	4.4	5.4	6.3	7.7	8.3	12.3	14.2	18.8	89	95	100	105	
15		2.5	2.1	2.8	4.1	4.7	5.8	6.7	8.3	8.9	13.1	15.2	19.9	90	95	100	105	
16		2.5	2.2	3.0	4.4	5.1	6.2	7.2	8.8	9.5	14.0	16.2	21.9	90	95	100	105	
18		2.7	2.5	3.3	4.9	5.7	7.0	8.1	10.0	10.8	15.8	18.2	23.9	90	95	100	105	
20		2.8	2.8	3.7	5.5	6.3	7.8	9.0	11.1	12.0	17.6	19.9	26.9	90	95	100	105	
30	3.4	4.2	5.6	8.3	9.6	11.7	13.6	16.7	18.0	25.9	30.9	39.9	91	95	101	105		
40	3.9	5.7	7.5	11.1	12.8	15.7	18.1	21.9	23.9	34.9	40.9	53.9	92	95	100	105		
50	4.4	7.1	9.4	13.9	16.0	19.6	22.9	27.9	29.9	43.9	50.9	66.9	93	95	99	103		
60	4.8	8.5	11.3	16.7	19.2	23.9	26.9	33.9	35.9	52.9	60.9	80.9	93	95	99	103		
70	5.2	10.0	13.2	19.4	22.9	27.9	31.9	38.9	41.9	61.9	70.9	93.9	93	95	99	103		

也能提供其它的喷嘴主体型号。如需更详细的信息，请与我们联系。



性能数据

TPV

* 在指定的压力下 (以巴为单位)。

在 3 bar 压力下的喷射角度	流量大小	等效喷嘴直径 (mm)	流量 (l/min)*											喷射角度 (°)*			
			0.4	0.7	1.5	2	3	4	6	7	15	20	35	15	3	6	15
80°	0050	.46	-	-	.13	.15	.19	.22	.27	.29	.43	.50	.66	61	80	95	101
	0067	.53	-	.12	.18	.21	.25	.30	.36	.39	.58	.67	.89	67	80	94	99
	01	.66	-	.18	.27	.31	.38	.45	.55	.59	.87	.9	1.2	68	80	89	92
	015	.81	-	.28	.41	.47	.58	.67	.83	.89	1.2	1.4	1.9	68	80	89	92
	02	.89	.28	.37	.55	.63	.78	.90	1.0	1.1	1.7	1.9	2.6	69	80	88	91
	03	1.1	.42	.56	.83	.96	1.1	1.3	1.6	1.7	2.5	3.0	3.9	70	80	87	90
	04	1.3	.57	.75	1.0	1.2	1.5	1.7	2.1	2.3	3.4	4.0	5.3	71	80	86	89
	045	1.4	.64	.85	1.2	1.4	1.7	2.0	2.4	2.6	3.9	4.5	6.0	71	80	86	89
	05	1.4	.71	.94	1.3	1.5	1.9	2.2	2.7	2.9	4.3	5.0	6.6	71	80	86	89
	06	1.6	.85	1.0	1.6	1.8	2.3	2.6	3.3	3.5	5.2	6.0	8.0	72	80	85	88
	07	1.7	.9	1.2	1.9	2.2	2.7	3.1	3.8	4.1	6.1	7.0	9.3	72	80	85	88
	08	1.8	1.1	1.4	2.1	2.5	3.1	3.5	4.4	4.7	7.0	8.1	10.7	72	80	84	87
	09	1.9	1.2	1.6	2.4	2.8	3.5	4.0	4.9	5.3	7.8	9.1	12.0	73	73	73	73
	10	2.0	1.3	1.8	2.7	3.1	3.8	4.5	5.5	5.9	8.7	10.1	13.4	73	80	84	87
	11	2.1	1.5	2.0	3.0	3.4	4.2	4.9	6.0	6.5	9.6	11.1	14.7	73	73	73	73
	12	2.2	1.6	2.2	3.3	3.8	4.6	5.4	6.6	7.1	10.5	12.1	16.1	73	73	73	73
	13	2.3	1.8	2.4	3.5	4.1	5.0	5.8	7.2	7.7	11.4	13.2	17.4	73	73	73	73
	14	2.4	1.9	2.6	3.8	4.4	5.4	6.3	7.7	8.3	12.3	14.2	18.8	73	73	73	73
	15	2.5	2.1	2.8	4.1	4.7	5.8	6.7	8.3	8.9	13.1	15.2	19.9	74	80	83	86
	16	2.5	2.2	3.0	4.4	5.1	6.2	7.2	8.8	9.5	14.0	16.2	21.9	74	80	83	86
17	2.6	2.4	3.1	4.6	5.4	6.6	7.7	9.4	10.2	14.9	17.2	22.9	74	80	83	86	
20	2.8	2.8	3.7	5.5	6.3	7.8	9.0	11.1	12.0	17.6	19.9	26.9	74	80	83	86	
25	3.1	3.5	4.7	6.9	8.0	9.8	11.3	13.9	15.0	21.9	24.9	33.9	74	80	83	86	
30	3.4	4.2	5.6	8.3	9.6	11.7	13.6	16.7	18.0	25.9	30.9	39.9	74	80	83	86	
40	3.9	5.7	7.5	11.1	12.8	15.7	18.1	21.9	23.9	34.9	40.9	53.9	74	80	83	86	
50	4.4	7.1	9.4	13.9	16.0	19.6	22.9	27.9	29.9	43.9	50.9	66.9	74	80	83	85	
60	4.8	8.5	11.3	16.7	19.2	23.9	26.9	33.9	35.9	52.9	60.9	80.9	75	80	83	85	
70	5.2	10.0	13.2	19.4	22.9	27.9	31.9	38.9	41.9	61.9	70.9	93.9	75	80	83	86	
73°	0023	.30	-	-	.063	.073	.090	.09	.12	.13	.19	.22	.30	50	73	89	97
	0039	.41	-	.073	.10	.12	.14	.17	.21	.23	.33	.39	.52	53	73	87	93
	0077	.58	-	.14	.20	.24	.29	.34	.42	.45	.67	.77	.9	53	73	86	92
	0116	.71	.16	.21	.31	.36	.45	.52	.64	.69	.9	1.1	1.5	54	73	85	90
	0154	.81	.21	.28	.42	.49	.60	.69	.85	.92	1.3	1.5	2.0	55	73	84	88
	0231	.96	.32	.43	.63	.73	.90	1.0	1.2	1.3	1.9	2.3	3.0	56	73	83	87
	0308	1.1	.43	.58	.85	.98	1.1	1.3	1.6	1.8	2.6	3.0	4.1	58	73	82	86
	0385	1.2	.55	.72	1.0	1.1	1.4	1.7	2.0	2.2	3.3	3.8	5.1	59	73	81	85
	0462	1.4	.66	.87	1.2	1.4	1.7	2.0	2.5	2.7	4.0	4.6	6.1	60	73	80	84
	0616	1.6	.88	1.1	1.6	1.9	2.3	2.7	3.3	3.6	5.3	6.2	8.2	63	73	79	83
	0770	1.8	1.0	1.4	2.0	2.4	2.9	3.4	4.2	4.5	6.7	7.7	10.3	64	73	77	82
	0924	1.9	1.2	1.7	2.5	2.9	3.5	4.1	5.1	5.5	8.1	9.3	12.4	65	73	77	80

也能提供其它的喷嘴主体型号。如需更详细的信息，请与我们联系。



标准型

性能数据

TPV

* 在指定的压力下 (以巴为单位)。

在 3 bar 压力下的喷射角度	流量大小	等效喷嘴直径 (mm)	流量 (l/min)*											喷射角度 (°)*			
			0.4	0.7	1.5	2	3	4	6	7	15	20	35	1.5	3	6	15
65°	0017	.28	-	-	.046	.054	.066	.077	.094	.09	.14	.16	.22	44	65	77	86
	0025	.33	-	-	.069	.080	.098	.10	.13	.14	.21	.24	.33	45	65	77	84
	0033	.38	-	-	.091	.10	.12	.14	.17	.19	.28	.33	.44	47	65	76	83
	0050	.46	-	-	.13	.15	.19	.22	.27	.29	.43	.50	.66	48	65	75	82
	0067	.53	-	.12	.18	.21	.25	.30	.36	.39	.58	.67	.89	50	65	75	81
	01	.66	-	.18	.27	.31	.38	.45	.55	.59	.87	.9	1.2	51	65	74	80
	015	.81	-	.28	.41	.47	.58	.67	.83	.89	1.2	1.4	1.9	51	65	74	80
	02	.89	.28	.37	.55	.63	.78	.90	1.0	1.1	1.7	1.9	2.6	52	65	73	79
	025	.99	.35	.47	.69	.80	.98	1.0	1.3	1.4	2.1	2.4	3.3	52	65	73	79
	03	1.1	.42	.56	.83	.96	1.1	1.3	1.6	1.7	2.5	3.0	3.9	53	65	72	78
	035	1.2	.49	.66	.97	1.0	1.3	1.5	1.9	2.0	3.0	3.5	4.6	53	65	72	78
	04	1.3	.57	.75	1.0	1.2	1.5	1.7	2.1	2.3	3.4	4.0	5.3	53	65	72	76
	05	1.4	.71	.94	1.3	1.5	1.9	2.2	2.7	2.9	4.3	5.0	6.6	53	65	72	76
	055	1.5	.78	.9	1.4	1.7	2.1	2.4	3.0	3.2	4.8	5.5	7.3	53	65	72	76
	06	1.6	.85	1.0	1.6	1.8	2.3	2.6	3.3	3.5	5.2	6.0	8.0	54	65	72	75
	07	1.7	.9	1.2	1.9	2.2	2.7	3.1	3.8	4.1	6.1	7.0	9.3	54	65	72	75
	08	1.8	1.1	1.4	2.1	2.5	3.1	3.5	4.4	4.7	7.0	8.1	10.7	55	65	71	74
	09	1.9	1.2	1.6	2.4	2.8	3.5	4.0	4.9	5.3	7.8	9.1	12.0	55	65	71	74
	10	2.0	1.3	1.8	2.7	3.1	3.8	4.5	5.5	5.9	8.7	10.1	13.4	56	65	71	74
	11	2.1	1.5	2.0	3.0	3.4	4.2	4.9	6.0	6.5	9.6	11.1	14.7	56	65	71	74
	12	2.2	1.6	2.2	3.3	3.8	4.6	5.4	6.6	7.1	10.5	12.1	16.1	56	65	71	74
13	2.3	1.8	2.4	3.5	4.1	5.0	5.8	7.2	7.7	11.4	13.2	17.4	56	65	71	74	
14	2.4	1.9	2.6	3.8	4.4	5.4	6.3	7.7	8.3	12.3	14.2	18.8	56	65	71	74	
15	2.5	2.1	2.8	4.1	4.7	5.8	6.7	8.3	8.9	13.1	15.2	19.9	56	65	70	73	
20	2.8	2.8	3.1	5.5	6.3	7.8	9.0	11.1	12.0	17.6	19.9	26.9	57	65	70	73	
30	3.4	4.2	5.6	8.3	9.6	11.7	13.6	16.7	18.0	25.9	30.9	39.9	58	65	69	72	
40	3.8	5.8	7.5	11.1	12.8	15.7	18.1	21.9	23.9	34.9	40.9	53.9	59	65	68	72	
50	4.4	7.1	9.4	13.9	16.0	19.6	22.9	27.9	29.9	43.9	50.9	66.9	60	65	68	71	
60	4.8	8.5	11.3	16.7	19.2	23.9	26.9	33.9	35.9	52.9	60.9	80.9	60	65	68	71	
70	5.2	10.0	13.2	19.4	22.9	27.9	31.9	38.9	41.9	61.9	70.9	93.9	60	65	68	71	
50°	0017	.28	-	-	.046	.054	.066	.077	.094	.09	.14	.16	.22	27	50	65	74
	0025	.33	-	-	.069	.080	.098	.10	.13	.14	.21	.24	.33	29	50	64	71
	0033	.38	-	-	.091	.10	.12	.14	.17	.19	.28	.33	.44	30	50	62	68
	0050	.46	-	-	.13	.15	.19	.22	.27	.29	.43	.50	.66	32	50	60	66
	0067	.53	-	-	.18	.21	.25	.30	.36	.39	.58	.67	.89	35	50	60	66
	01	.66	-	.18	.27	.31	.38	.45	.55	.59	.87	.9	1.2	37	50	59	65
	015	.81	-	.28	.41	.47	.58	.67	.83	.89	1.2	1.4	1.9	38	50	58	64
	02	.89	-	.37	.55	.63	.78	.90	1.0	1.1	1.7	1.9	2.6	39	50	57	63
	025	.99	.35	.47	.69	.80	.98	1.0	1.3	1.4	2.1	2.4	3.3	40	50	57	63
	03	1.1	.42	.56	.83	.96	1.1	1.3	1.6	1.7	2.5	3.0	3.9	40	50	56	62
	035	1.2	.49	.66	.97	1.0	1.3	1.5	1.9	2.0	3.0	3.5	4.6	40	50	56	61
04	1.3	.57	.75	1.0	1.2	1.5	1.7	2.1	2.3	3.4	4.0	5.3	42	50	56	61	
05	1.4	.71	.94	1.3	1.5	1.9	2.2	2.7	2.9	4.3	5.0	6.6	44	50	56	61	

也能提供其它的喷嘴主体型号。如需更详细的信息，请与我们联系。



性能数据

TPV

* 在指定的压力下 (以巴为单位)。

在 3 bar 压力下的喷射角度	流量大小	等效喷嘴直径 (mm)	流量 (l/min)*											喷射角度 (°)*			
			0.4	0.7	1.5	2	3	4	6	7	15	20	35	15	3	6	15
50°	06	1.5	.85	1.0	1.6	1.8	2.3	2.6	3.3	3.5	5.2	6.0	8.0	45	50	56	60
	07	1.7	.9	1.2	1.9	2.2	2.7	3.1	3.8	4.1	6.1	7.0	9.3	45	50	56	60
	075	1.7	1.0	1.3	2.0	2.3	2.9	3.3	4.1	4.4	6.5	7.5	10.0	45	50	55	60
	08	1.8	1.1	1.4	2.1	2.5	3.1	3.5	4.4	4.7	7.0	8.1	10.7	45	50	55	60
	09	1.9	1.2	1.6	2.4	2.8	3.5	4.0	4.9	5.3	7.8	9.1	12.0	45	50	55	59
	10	2.0	1.3	1.8	2.7	3.1	3.8	4.5	5.5	5.9	8.7	10.1	13.4	45	50	55	59
	13	2.3	1.8	2.4	3.5	4.1	5.0	5.8	7.2	7.7	11.4	13.2	17.4	45	50	55	59
	15	2.5	2.1	2.8	4.1	4.7	5.8	6.7	8.3	8.9	13.1	15.2	19.9	45	50	55	59
	20	2.8	2.8	3.7	5.5	6.3	7.8	9.0	11.1	12.0	17.6	19.9	26.9	45	50	55	59
	30	3.4	4.2	5.6	8.3	9.6	11.7	13.6	16.7	18.0	25.9	30.9	39.9	45	50	55	59
	40	3.8	5.7	7.5	11.1	12.8	15.7	18.1	21.9	23.9	34.9	40.9	53.9	46	50	54	59
	50	4.4	7.1	9.4	13.9	16.0	19.6	22.9	27.9	29.9	43.9	50.9	66.9	46	50	54	59
	60	4.8	8.5	11.3	16.7	19.2	23.9	26.9	33.9	35.9	52.9	60.9	80.9	46	50	54	59
	70	5.2	10.0	13.2	19.4	22.9	27.9	31.9	38.9	41.9	61.9	70.9	93.9	46	50	54	59
40°	0017	.28	-	-	.046	.054	.066	.077	.094	.09	.14	.16	.22	21	40	54	61
	0025	.33	-	-	.069	.080	.098	.10	.13	.14	.21	.24	.33	22	40	53	60
	0033	.38	-	-	.091	.10	.12	.14	.17	.19	.28	.33	.44	22	40	53	60
	0050	.46	-	-	.13	.15	.19	.22	.27	.29	.43	.50	.66	22	40	53	60
	0067	.53	-	-	.18	.21	.25	.30	.36	.39	.58	.67	.89	24	40	53	60
	01	.66	-	-	.27	.31	.38	.45	.55	.59	.87	.9	1.2	26	40	52	59
	015	.81	-	-	.41	.47	.58	.67	.83	.89	1.2	1.4	1.9	27	40	52	59
	02	.89	-	.37	.55	.63	.78	.90	1.0	1.1	1.7	1.9	2.6	29	40	51	58
	025	.99	-	.47	.69	.80	.98	1.0	1.3	1.4	2.1	2.4	3.3	29	40	51	58
	03	1.1	-	.56	.83	.96	1.1	1.3	1.6	1.7	2.5	3.0	3.9	30	40	50	57
	04	1.3	-	.75	1.0	1.2	1.5	1.7	2.1	2.3	3.4	4.0	5.3	30	40	50	56
	05	1.4	-	.94	1.3	1.5	1.9	2.2	2.7	2.9	4.3	5.0	6.6	31	40	49	55
	055	1.5	-	.9	1.4	1.7	2.1	2.4	3.0	3.2	4.8	5.5	7.3	31	40	49	55
	06	1.6	-	1.0	1.6	1.8	2.3	2.6	3.3	3.5	5.2	6.0	8.0	31	40	49	55
	07	1.7	.9	1.2	1.9	2.2	2.7	3.1	3.8	4.1	6.1	7.0	9.3	31	40	49	55
	08	1.8	1.1	1.4	2.1	2.5	3.1	3.5	4.4	4.7	7.0	8.1	10.7	31	40	47	53
	09	1.9	1.2	1.6	2.4	2.8	3.5	4.0	4.9	5.3	7.8	9.1	12.0	32	40	45	48
	10	2.0	1.3	1.8	2.7	3.1	3.8	4.5	5.5	5.9	8.7	10.1	13.4	32	40	45	48
	11	2.1	1.5	2.0	3.0	3.4	4.2	4.9	6.0	6.5	9.6	11.1	14.8	32	40	45	48
	12	2.2	1.6	2.2	3.3	3.8	4.6	5.4	6.6	7.1	10.5	12.1	16.2	32	40	45	48
	13	2.3	1.8	2.4	3.5	4.1	5.0	5.8	7.2	7.7	11.6	13.2	17.4	32	40	45	48
15	2.5	2.1	2.8	4.1	4.7	5.8	6.7	8.3	8.9	13.1	15.2	19.9	32	40	45	48	
20	2.8	2.8	3.7	5.5	6.3	7.8	9.0	11.1	12.0	17.6	19.9	26.9	32	40	45	48	
25	3.1	3.5	4.7	6.9	8.0	9.8	11.3	13.9	15.0	21.9	24.9	33.9	32	40	45	48	
30	3.4	4.2	5.6	8.3	9.6	11.7	13.6	16.7	18.0	25.9	30.9	39.9	33	40	45	48	
40	3.9	5.7	7.5	11.1	12.8	15.7	18.1	21.9	23.9	34.9	40.9	53.9	34	40	45	48	
50	4.4	7.1	9.4	13.9	16.0	19.6	22.9	27.9	29.9	43.9	50.9	66.9	35	40	45	48	
60	4.8	8.5	11.3	16.7	19.2	23.9	26.9	33.9	35.9	52.9	60.9	80.9	35	40	45	48	
70	5.2	10.0	13.2	19.4	22.9	27.9	31.9	38.9	41.9	61.9	70.9	93.9	35	40	45	48	

也能提供其它的喷嘴主体型号。如需更详细的信息，请与我们联系。

C 9 单元式扇形喷雾喷嘴



标准型

性能数据

TPV

* 在指定的压力下 (以巴为单位)。

在 3 bar 压力下的喷射角度	流量大小	等效喷孔直径 (mm)	流量 (l/min)*											喷射角度 (°)*			
			0.4	0.7	1.5	2	3	4	6	7	15	20	35	15	3	6	15
25°	0017	.28	-	-	-	.054	.066	.077	.094	.09	.14	.16	.22	-	25	35	47
	0025	.33	-	-	-	.080	.098	.10	.13	.14	.21	.24	.33	-	25	35	45
	0033	.38	-	-	-	.10	.12	.14	.17	.19	.28	.33	.44	-	25	34	44
	0050	.46	-	-	-	.15	.19	.22	.27	.29	.43	.50	.66	-	25	34	43
	0067	.53	-	-	-	.21	.25	.30	.36	.39	.58	.67	.89	-	25	34	42
	01	.66	-	-	.27	.31	.38	.45	.55	.59	.87	.9	1.2	14	25	34	42
	015	.81	-	-	.41	.47	.58	.67	.83	.89	1.2	1.4	1.9	15	25	34	41
	02	.89	-	-	.55	.63	.78	.90	1.0	1.1	1.7	1.9	2.6	15	25	33	40
	03	1.1	-	-	.83	.96	1.1	1.3	1.6	1.7	2.5	3.0	3.9	15	25	33	40
	04	1.3	-	.75	1.0	1.2	1.5	1.7	2.1	2.3	3.4	4.0	5.3	16	25	32	39
	05	1.4	-	.94	1.3	1.5	1.9	2.2	2.7	2.9	4.3	5.0	6.6	16	25	32	39
	055	1.5	-	.9	1.4	1.7	2.1	2.4	3.0	3.2	4.8	5.5	7.3	16	25	32	39
	06	1.6	-	1.0	1.6	1.8	2.3	2.6	3.3	3.5	5.2	6.0	8.0	17	25	31	38
	07	1.7	-	1.2	1.9	2.2	2.7	3.1	3.8	4.1	6.1	7.0	9.3	17	25	31	38
	08	1.8	-	1.4	2.1	2.5	3.1	3.5	4.4	4.7	7.0	8.1	10.7	17	25	31	38
	09	1.9	-	1.6	2.4	2.8	3.5	4.0	4.9	5.3	7.8	9.1	12.0	17	25	31	38
	10	2.0	-	1.8	2.7	3.1	3.8	4.5	5.5	5.9	8.7	10.1	13.4	18	25	31	37
	13	2.3	-	2.4	3.5	4.1	5.0	5.8	7.2	7.7	11.4	13.2	17.4	18	25	31	37
	15	2.5	-	2.8	4.1	4.7	5.8	6.7	8.3	8.9	13.1	15.2	19.9	18	25	31	37
	20	2.8	-	3.7	5.5	6.3	7.8	9.0	11.1	12.0	17.6	19.9	26.9	19	25	31	37
30	3.4	4.2	5.6	8.3	9.6	11.7	13.6	16.7	18.0	25.9	30.9	39.9	20	25	30	36	
40	3.9	5.7	7.5	11.1	12.8	15.7	18.1	21.9	23.9	34.9	40.9	53.9	21	25	29	35	
50	4.4	7.1	9.4	13.9	16.0	19.6	22.9	27.9	29.9	43.9	50.9	66.9	21	25	29	35	
60	4.8	8.5	11.3	16.7	19.2	23.9	26.9	33.9	35.9	52.9	60.9	80.9	22	25	29	35	
70	5.2	10.0	13.2	19.4	22.9	27.9	31.9	38.9	41.9	61.9	70.9	93.9	22	25	29	35	
15°	0017	.28	-	-	-	.054	.066	.077	.094	.09	.14	.16	.22	-	15	30	37
	0025	.33	-	-	-	.080	.098	.10	.13	.14	.21	.24	.33	-	15	28	34
	0033	.38	-	-	-	.10	.12	.14	.17	.19	.28	.33	.44	-	15	27	32
	0050	.46	-	-	-	.15	.19	.22	.27	.29	.43	.50	.66	-	15	26	30
	0067	.53	-	-	-	.21	.25	.30	.36	.39	.58	.67	.89	-	15	25	29
	01	.66	-	-	-	.31	.38	.45	.55	.59	.87	.9	1.2	-	15	24	28
	015	.81	-	-	-	.47	.58	.67	.83	.89	1.2	1.4	1.9	-	15	23	27
	02	.89	-	-	.55	.63	.78	.90	1.0	1.1	1.7	1.9	2.6	6	15	22	27
	03	1.1	-	-	.83	.96	1.1	1.3	1.6	1.7	2.5	3.0	3.9	6	15	22	27
	04	1.3	-	-	1.0	1.2	1.5	1.7	2.1	2.3	3.4	4.0	5.3	7	15	21	26
	05	1.4	-	-	1.3	1.5	1.9	2.2	2.7	2.9	4.3	5.0	6.6	7	15	21	26
	055	1.5	-	-	1.4	1.7	2.1	2.4	3.0	3.2	4.8	5.5	7.3	7	15	21	26
	06	1.6	-	-	1.6	1.8	2.3	2.6	3.3	3.5	5.2	6.0	8.0	8	15	21	26
	07	1.7	-	-	1.9	2.2	2.7	3.1	3.8	4.1	6.1	7.0	9.3	8	15	21	26
08	1.8	-	-	2.1	2.5	3.1	3.5	4.4	4.7	7.0	8.1	10.7	9	15	20	25	
09	1.9	-	-	2.4	2.8	3.5	4.0	4.9	5.3	7.8	9.1	12.0	9	15	20	25	
10	2.0	-	-	2.7	3.1	3.8	4.5	5.5	5.9	8.7	10.1	13.4	10	15	19	24	
11	2.1	-	2.0	3.0	3.4	4.2	4.9	6.0	6.5	9.6	11.1	14.7	10	15	19	24	

也能提供其它的喷嘴主体型号。如需更详细的信息，请与我们联系。



性能数据

TPV

* 在指定的压力下 (以巴为单位)。

在 3 bar 压力下的喷射角度	流量大小	等效喷嘴直径 (mm)	流量 (l/min)*											喷射角度 (°)*			
			0.4	0.7	1.5	2	3	4	6	7	15	20	35	1.5	3	6	15
15°	12	2.2	1.6	2.2	3.3	3.8	4.6	5.4	6.6	7.1	10.5	12.1	16.1	10	15	19	24
	15	2.5	2.1	2.8	4.1	4.7	5.8	6.7	8.3	8.9	13.1	15.2	19.9	10	15	19	24
	20	2.8	2.8	3.7	5.5	6.3	7.8	9.0	11.1	12.0	17.6	19.9	26.9	10	15	19	23
	30	3.4	4.2	5.6	8.3	9.6	11.7	13.6	16.7	18.0	25.9	30.9	39.9	10	15	19	21
	40	3.9	5.7	7.5	11.1	12.8	15.7	18.1	21.9	23.9	34.9	40.9	53.9	10	15	18	21
	50	4.4	7.2	9.4	13.9	16.0	19.6	22.9	27.9	29.9	43.9	50.9	66.9	11	15	18	21
	60	4.8	8.5	11.3	16.7	19.2	23.9	26.9	33.9	35.9	52.9	60.9	80.9	11	15	18	21
	70	5.2	10.0	13.2	19.4	22.9	27.9	31.9	38.9	41.9	61.9	70.9	93.9	11	15	18	21
0°	0009	.20	.012	.017	.024	.028	.035	.040	.049	.053	.078	.091	.11				
	0012	.25	.016	.022	.033	.038	.046	.054	.066	.071	.10	.11	.15				
	0019	.30	.026	.035	.052	.060	.074	.086	.10	.10	.16	.18	.25				
	0021	.33	.029	.039	.058	.067	.082	.095	.11	.12	.18	.20	.27				
	0033	.41	.047	.062	.091	.10	.12	.14	.17	.19	.28	.33	.44				
	0050	.48	.071	.094	.13	.15	.19	.22	.27	.29	.43	.50	.66				
	0067	.58	.096	.12	.18	.21	.25	.30	.36	.39	.58	.67	.89				
	01	.71	.13	.18	.27	.31	.38	.45	.55	.59	.87	.9	1.2				
	015	.86	.22	.28	.41	.47	.58	.67	.83	.89	1.2	1.4	1.9				
	02	.99	.28	.37	.55	.63	.78	.90	1.0	1.1	1.7	1.9	2.6				
	03	1.2	.42	.56	.83	.96	1.1	1.3	1.6	1.7	2.5	3.0	3.9				
	04	1.4	.57	.75	1.0	1.2	1.5	1.7	2.1	2.3	3.4	4.0	5.3				
	045	1.5	.64	.85	1.2	1.4	1.7	2.0	2.4	2.6	3.9	4.5	6.0				
	05	1.6	.71	.94	1.3	1.5	1.9	2.2	2.7	2.9	4.3	5.0	6.6				
	055	1.7	.78	.9	1.4	1.7	2.1	2.4	3.0	3.2	4.8	5.5	7.3				
	06	1.7	.85	1.0	1.6	1.8	2.3	2.6	3.3	3.5	5.2	6.0	8.0				
	065	1.8	.93	1.1	1.7	2.0	2.5	2.9	3.5	3.8	5.6	6.5	8.7				
	07	1.9	.9	1.2	1.9	2.2	2.7	3.1	3.8	4.1	6.1	7.0	9.3				
	08	2.0	1.1	1.4	2.1	2.5	3.1	3.5	4.4	4.7	7.0	8.1	10.7				
	09	2.1	1.2	1.6	2.4	2.8	3.5	4.0	4.9	5.3	7.8	9.1	12.0				
10	2.2	1.3	1.8	2.7	3.1	3.8	4.5	5.5	5.9	8.7	10.1	13.4					
11	2.3	1.5	2.0	3.0	3.4	4.2	4.9	6.0	6.5	9.6	11.1	14.7					
12	2.4	1.6	2.2	3.3	3.8	4.6	5.4	6.6	7.1	10.5	12.1	16.1					
15	2.7	2.1	2.8	4.1	4.7	5.8	6.7	8.3	8.9	13.1	15.2	19.9					
20	3.1	2.8	3.7	5.5	6.3	7.8	9.0	11.1	12.0	17.6	19.9	26.9					
30	3.6	4.2	5.6	8.3	9.6	11.7	13.6	16.7	18.0	25.9	30.9	39.9					
40	4.1	5.7	7.5	11.1	12.8	15.7	18.1	21.9	23.9	34.9	40.9	53.9					

零度角液柱流

也能提供其它的喷嘴主体型号。如需更详细的信息，请与我们联系。



尺寸和重量

图示	喷嘴型号	长度 (mm)	六角形 (mm)	净重 (kg)
	FT+TPV	48	20.6	.06
	MT+TPV	48	20.6	.06

基于各种类的最大 / 最重型号

材质

材质	材质代码	喷头
		TPV
黄铜	(无)	•
303 不锈钢	SS	•

也可以根据客户要求提供其他材质。

订购信息

全套单元式喷嘴					
喷嘴主体			喷头		
1/4	MT	- SS	+	110	- 01 SS
接口尺寸	主体型号	材质代码		喷射角度	流量大小 材质代码

仅购喷头			
TPV	-	110	01 - SS
喷头型号		喷射角度	流量大小 材质代码

如需 BSPT 螺纹接口, 请在喷嘴接口尺寸前加字母 "B"。

网筛选择指导

喷孔直径 (mm)	建议网筛目数
.46 及以下	200
.47 至 .79	100
.80 及以上	50



高压嘴体 11430 型与
UTC 型高压扇形喷雾
喷头一起使用



高压内螺纹嘴体



垫圈



滤网过滤器



喷头垫圈



喷头
(见图表)



高压喷头护圈



【 UTC 】



碳化钨喷孔
扇形喷雾喷头

性能数据

喷头 序号	等效 喷孔 孔径 (毫米)	流量* (升/分) 近				近似** 喷射形状 宽度 (距 30厘米处) (厘米)
		50 巴	100 巴	150 巴	200 巴	
110025-UTC	0.33	0.39	0.56	0.69	0.80	42
110033-UTC	0.38	0.52	0.74	0.91	1.0	43
110039-UTC	0.41	0.62	0.88	1.0	1.2	46
110050-UTC	0.46	0.80	1.0	1.3	1.5	48
110067-UTC	0.53	1.0	1.4	1.8	2.1	53
110080-UTC	0.58	1.2	1.7	2.1	2.5	56
11001-UTC	0.66	1.5	2.2	2.7	3.1	58
110015-UTC	0.79	2.3	3.3	4.1	4.7	63
11002-UTC	0.91	3.1	4.5	5.5	6.3	66
11003-UTC	1.1	4.7	6.7	8.3	9.6	68
11004-UTC	1.3	6.3	9.0	11.1	12.8	71
11005-UTC	1.4	8.0	11.3	13.9	16.0	71
11006-UTC	1.6	9.6	13.6	16.6	19.2	71
11007-UTC	1.7	11.2	15.9	19.4	22.9	71
11008-UTC	1.8	12.8	18.1	21.9	25.9	71
11009-UTC	1.9	14.4	20.9	24.9	28.9	71
11010-UTC	2.0	16.0	22.9	27.9	31.9	71
11012-UTC	2.3	19.2	26.9	32.9	38.9	71
950017-UTC	0.28	0.26	0.38	0.46	0.54	33
950025-UTC	0.33	0.39	0.56	0.69	0.80	36
950033-UTC	0.38	0.52	0.74	0.91	1.0	38
950039-UTC	0.41	0.62	0.88	1.0	1.2	40
950050-UTC	0.46	0.80	1.0	1.3	1.5	43
950067-UTC	0.53	1.0	1.4	1.8	2.1	48
950080-UTC	0.58	1.2	1.7	2.1	2.5	48
9501-UTC	0.66	1.5	2.2	2.7	3.1	53
95015-UTC	0.79	2.3	3.3	4.1	4.7	53
9502-UTC	0.91	3.1	4.5	5.5	6.3	56
9503-UTC	1.1	4.7	6.7	8.3	9.6	56
9504-UTC	1.3	6.3	9.0	11.1	12.8	58
9505-UTC	1.4	8.0	11.3	13.9	16.0	58
9506-UTC	1.6	9.6	13.6	16.6	19.2	58

滤网眼选择指导

等效喷孔孔径	建议滤网 网眼尺寸
不超过 .46 毫米	200
.47 毫米至 .79 毫米	100
.80 毫米及更大	50

尺寸和重量

喷嘴型号	最大长度 (毫米)	最大六角型 (毫米)	重量 (公斤)
11430-1/4+UTC	51.5	20.6	0.07

设计特征

UTC 碳化钨扇形喷雾喷头适用于高压, 并且具有超常的耐磨性。UTC 喷头上嵌有一个的碳化钨喷嘴, 以使之具有最强的耐磨性。该嵌体是装在不锈钢嘴体的凹槽内, 以免遭损坏。

UTC 喷头是高冲击平面喷射型, 喷射角度从 5° 到 110°。该喷头喷射效果为均匀分布的小液滴。喷射面的边缘呈渐缩形以保证喷射时能均匀覆盖。

UTC 碳化钨喷头上的磨面与喷射面平行, 以便能通过视觉很快的调整成直线喷射。

喷头 序号	等效 喷孔 孔径 (毫米)	流量* (升/分) 近				近似** 喷射形状 宽度 (距 30厘米处) (厘米)
		50 巴	100 巴	150 巴	200 巴	
9507-UTC	1.7	11.2	15.9	19.4	22.9	58
9508-UTC	1.8	12.8	18.1	21.9	25.9	58
9509-UTC	1.9	14.4	20.9	24.9	28.9	58
9510-UTC	2.0	16.0	22.9	27.9	31.9	58
9511-UTC	2.2	17.6	24.9	30.9	34.9	58
9512-UTC	2.3	19.2	26.9	32.9	38.9	58
9515-UTC	2.5	23.9	33.9	41.9	47.9	58
800011-UTC	0.23	0.17	0.24	0.30	0.34	27
800017-UTC	0.28	0.26	0.38	0.46	0.54	29
800025-UTC	0.33	0.39	0.56	0.69	0.80	31
800033-UTC	0.38	0.52	0.74	0.91	1.0	33
800039-UTC	0.41	0.62	0.88	1.0	1.2	36
800050-UTC	0.46	0.80	1.0	1.3	1.5	38
800067-UTC	0.53	1.0	1.4	1.8	2.1	43
800080-UTC	0.58	1.2	1.7	2.1	2.5	43
8001-UTC	0.66	1.5	2.2	2.7	3.1	48
80015-UTC	0.79	2.3	3.3	4.1	4.7	48
8002-UTC	0.91	3.1	4.5	5.5	6.3	48
8003-UTC	1.1	4.7	6.7	8.3	9.6	48
8004-UTC	1.3	6.3	9.0	11.1	12.8	48
8005-UTC	1.4	8.0	11.3	13.9	16.0	48
8006-UTC	1.6	9.6	13.6	16.6	19.2	48
8007-UTC	1.7	11.2	15.9	19.4	22.9	48
8008-UTC	1.8	12.8	18.1	21.9	25.9	48
8009-UTC	1.9	14.4	20.9	24.9	28.9	48
8010-UTC	2.0	16.0	22.9	27.9	31.9	48
8011-UTC	2.1	17.6	24.9	30.9	34.9	48
8012-UTC	2.2	19.2	26.9	32.9	38.9	48
8013-UTC	2.3	20.9	29.9	35.9	41.9	48
8014-UTC	2.4	22.9	31.9	38.9	44.9	48
8015-UTC	2.5	23.9	33.9	41.9	47.9	48
730023-UTC	0.3	0.36	0.51	0.63	0.73	29
730039-UTC	0.41	0.62	0.88	1.0	1.2	33

订购资料

如订购带垫圈, 喷帽和过滤器而不订购喷头, 请注明:

11430	-	1/4	-	SS	100
喷嘴 主体	连接 尺寸	材料 代码	过滤器 滤网网 眼尺寸		

单独订购喷头, 请注明喷头型号: 如 11001-UTC

D

MeeFogger 加湿喷嘴 / AirMin 喷嘴 / 附件

- MeeFogger 喷嘴由四个喷嘴组成，4 个方向同时喷雾加湿，一个喷嘴可管直径 10 米的距离，喷嘴流量有 4 种选择，其中可选标准型和经济型。

- AirMin 广泛应用在小颗粒大流量的应用场合，尤其适合在烟气冷却，脱硫，脱硝和粉尘控制场合中，流量从 0.1 升 / 分钟 ~ 115 升 / 分钟。

- 喷嘴附件：滤网，“拼合 - 孔”连接器，可调球接头，压力罐。



1257



Meefogger



AirMin

索引

H-GUN 高压水枪	D1
干雾加湿器	
Meefogger.....	D2
快拆式双流体喷雾喷嘴	
Fogger Air Automating Spray Nozzle.....	D3
AirMin 喷嘴	
AirMin.....	D4
LAM 喷嘴	
LAM/LAM-BAR.....	D5、D6
“拼合 - 孔”连接器	
1257/1258/1259.....	D7、D8
可调节球形接头	
14317.....	D9
压力罐描述	
压力罐.....	D10



H-GUN 高压水枪

D 1

雾化喷嘴其他产品及附件

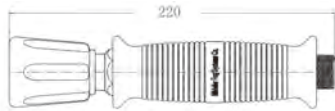

H-GUN-06 / 07



H-GUN-08



■ 设计特点：

H-GUN 高压冲洗水枪是迈德乐针对纸机维护的清洗利器。H-GUN 经过长时间的稳定性和破坏性测试，克服当前通用产品漏水、易脱落、操作不便等缺点，具有很高的操作稳定性和安全性。在 16~25 Bar 的水压下，可产生高强的冲击力，射程可达 35 米。通过枪体端部的旋转头开关，H-GUN 可实现开断操作及喷雾形状的转换。无论是在停机检修期间还是日常维护，H-GUN 都可助您快速高效地完成纸机清洗保养工作，提高生产效率。

型号	流量规格	推荐压力 (Bar)	接口尺寸	长度 (mm)	重量 (kg)
H-GUN-0.6	小	16-20	G-3/4	220	0.75
H-GUN-0.7	中	18-25	G-3/4	2220	0.75
H-GUN-0.8	大	20-25	G-3/4	360	1.65

备注：如需为水枪配转接头，请在订购时标注需要的尺寸。



空心锥形冲洗模式



强力水柱冲洗模式



干雾加湿器

【 Meefogger 】

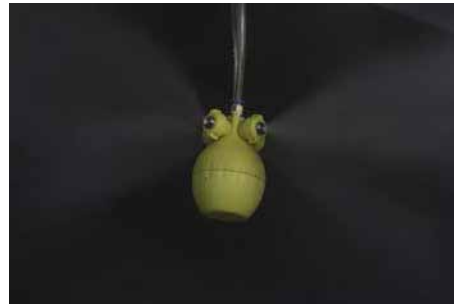

■ 设计特点：

- 采用双流体雾化方式，可以达到超细雾化效果，颗粒直径在 7—11 微米，加湿能力在 0.6 - 17 升/小时。此加湿器采用特殊设计，比正常加湿喷嘴要节省耗气超 20% 以上，每个加湿器能覆盖 100 平方米面积。

■ 典型应用：

- 加湿，控制温度，除静电，压尘，消毒，除臭，冷却。

■ 圆形喷雾：

		气体流量 (L/min)			液体流量 (L/h)			雾特平均值 (um)		
		2.5bar	3bar	4bar	2.5bar	3bar	4bar	2.5bar	3bar	4bar
标准型	KS1.ON				0.9	1.0	1.1	8.5	7.6	6.7
	KS2.5N	30	35	45	2.3	2.5	2.6	9.6	8.5	7.6
	KS3.ON				2.8	3.0	3.2	9.8	9.0	8.4
	KS4.3N				4.0	4.3	4.6	12	11.6	10.8
经济型	KS1.OE	26	30	38	0.9	1.0	1.1	8.8	8.0	7.0
	KS2.5E				2.3	2.5	2.6	10.6	9.7	8.5

材质	主体	聚丙烯 (PP)
	喷嘴	标准不锈钢 可选特氟龙
	护圈	氟橡胶
连接方式	气路	RC1/4(F)
	水路	RC1/8(F)
重量	单个喷嘴	大约 210g
	4个喷嘴	大约 250g

标准型	喷嘴型号	气体帽 MF-PA035-	液体帽
	MF3-KS1.ON-		MF-PF1.O
	MF3-KS2.5N-		MF-PF2.5
	MF3-KS3.ON-		MF-PF3.0
经济型	MF3-KS4.3N-		MF-PF4.3
	MF3-KS1.OE-	MFPA030	MF-PF1.O
	MF3-KS2.5E-		MF-PF2.5

■ 订货信息：

要订 Meefogger，请明确喷嘴数量和型号

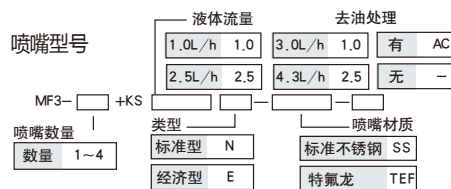

标准安装工具 1-8 型号 CF-KIT



快拆式双流体喷雾喷嘴



Fogger Air Automating Spray Nozzle 是一种快拆式双流体喷雾喷嘴, 专为特定空间的加湿, 杀菌、除臭、除尘和消除静电而设计, 它的安装简易快速, 和 Meefogger 一样, 使用虹吸装置的方式, 能达到超细雾化的效果, 颗粒直径 7-11 μ m。

设计特点：

- 能在狭窄空间进行安装
- 压缩空气消耗量极少
- 2 种类型, 6 种流量, 任意选择

尺寸图： 单位：mm

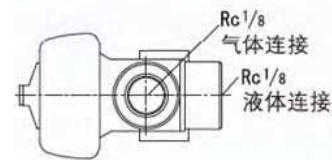

标准安装方式：

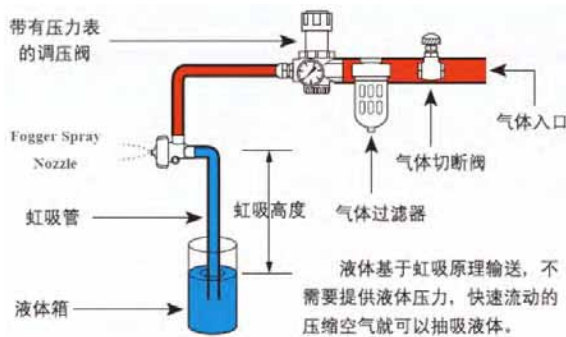

订货信息：

B1/8	FSN	+	KS	<input type="text"/>	<input type="text"/>
接口	主体		喷嘴型号	喷嘴材料	

不锈钢	SS
特氟龙	TEF

使用注意事项：

- 不需要液体压力控制单元。因为水是通过虹吸原理输送的, 水压: 0.5-4bar, 气压: 1-4bar。
- 确保液管和气管连接牢固, 如果喷嘴或管路发生泄漏, 请停止使用。
- 气管和液管的尺寸足够, 请考虑液体的化学特性和周围环境选择合适的管子。
- 如果加湿器停止喷雾时, 由于气管里有残压, 短时间会有泡沫、水珠飞溅。解决此问题最好方法是在气路安装一个快速泄压阀。
- 请使用清洁的压缩空气和液体。空气必须是洁净的, 除油、除水和除灰尘, 液体也尽可能洁净, 可以使用过滤器进行过滤。
- 装卸喷嘴时, 必须先确认设备停止运转, 压力降下后再进行。
- 喷口清除针和过滤器钩针针尖尖细, 请小心使用。
- 请务必在阅读使用说明书后进行正确使用。



AirMin 喷嘴

■ AirMin 喷嘴：

多级雾化喷嘴特殊喷嘴设计成就了AirMin 喷枪的卓越性能，我们的AirMin 喷枪被广泛应用于烟气冷却，脱硫，脱硝和粉尘控制应用中。在需要最少压缩气体的情况下。产生极细的雾化颗粒，跟烟气充分接触和反应，大大缩短了反应时间，提高了冷却，脱硫和脱硝效率。

■ AirMin 喷嘴工作原理

第一步：液体机械破碎：

液体高速打到靶钉上进行机械破碎雾化。

第二步：液体空气雾化破碎：

高速流液体碰到压缩空气被迅速破碎成细小颗粒，产生第一次雾化。

第三步：压力降小孔雾化破碎：

雾化气体在离开喷嘴混合腔，经过小孔又有一个压力降。

从而产生第三次的雾化作用。

这种喷嘴的设计原理使压缩空气消耗量降到最低，降低了生产运营成本。

■ AirMin 的好处：

- 15: 1 的喷雾量调节比相比传统空气雾化喷嘴有更大喷雾流量调节范围，操作灵活性更大。
- 多种材料选择适合苛刻的环境：哈氏合金，316 不锈钢，310SS 不锈钢。
- 大的畅通孔径降低喷嘴堵塞的风险。
- 标准流量范围：从 0.1l/min 到 115l/min。
- 喷嘴喷雾角度：标准为 20°和 55°，角度和流量可定制。
- 喷雾颗粒非常细小，D32 可小于 100 微米。
- 标准的 AirMin 喷枪有 0°，45°和 90°角，可配有快速连接头，螺栓固定的法兰和可选的适配器，冷却夹套，吹扫管和保护管。

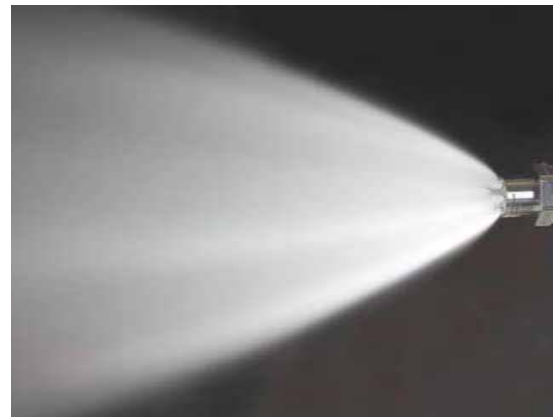



LAM 喷嘴

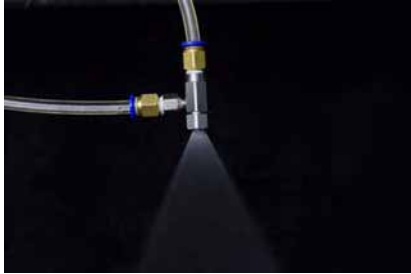

LAM 喷嘴优点和特性：

- 为电子行业清洗特别设计
- 产生中小颗粒能进行高效清洗
- 303,316 不锈钢材质
- 有 60° 和 80° 两种喷雾角度
- 每种喷嘴有四种流量可供选择 :05, 10, 20, 30
- 螺纹可供 BSPT 和 NPT
- 可根据客户需求定制喷淋管。

【 LAM 】

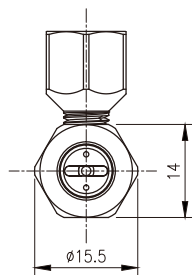

【 LAM-BAR 】

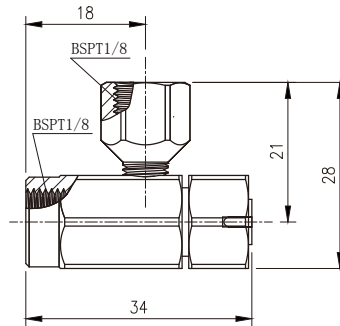

订购信息

全套单元式喷嘴					
1/8	LAM	-	SS	60	10
接口 尺寸	喷嘴 型号		材质 代码	喷雾 角度	流量 大小

如需 BSPT 螺纹接口，请在喷嘴接口尺寸前加字母“B”。

典型应用：

- LCD，半导体清洗
- 玻璃清洗
- 蚀刻 / 显影



LAM 喷嘴

■ 喷雾参数

LAM 空气雾化强打击力扇形喷嘴

喷雾 角度	流量 代号	空气 压力 (bar)	流量 / 空气消耗量				平均 颗粒 (微米)	畅通口径 (毫米)		
			液压 (bar)					喷嘴 出口	液体 入口	空气 入口
			2	3	5	7				
60°	05	2	0.31/17	0.45/14			20 f 250	1.0	0.8	0.9
		3	0.23/24	0.36/22	0.58/18					
		4		0.29/29	0.50/25	0.70/20				
		5			0.43/33	0.64/27				
	10	2	0.54/36	0.90/24			20 f 250	1.4	1.1	1.3
		3	0.30/58	0.60/49	1.28/25	1.78/11				
		4		0.39/74	1.00/50	1.50/32				
		5			0.81/69	1.28/51				
	20	2	0.96/44	1.98/18			30 f 300	1.5	1.6	1.6
		3	0.53/81	1.10/59	2.63/19					
		4		0.53/104	2.00/50	3.50/13				
		5			1.30/89	2.95/39				
30	2	1.34/50				40 f 400	1.6	1.9	1.9	
	3	0.63/100	1.60/64							
	4		0.88/128	3.00/50						
	5			2.25/85	4.17/33					
80°	05	2	0.31/17	0.45/14			20 f 250	0.8	0.7	0.9
		3	0.23/24	0.36/22	0.58/18					
		4		0.29/29	0.50/25	0.70/20				
		5			0.43/33	0.64/27				
	10	2	0.54/36	0.90/24			20 f 250	1.0	1.1	1.3
		3	0.30/58	0.60/49	1.28/25	1.78/11				
		4		0.39/74	1.00/50	1.50/32				
		5			0.81/69	1.28/51				
	20	2	0.96/44	1.98/18			30 f 300	1.1	1.6	1.6
		3	0.53/81	1.10/59	2.63/19					
		4		0.53/104	2.00/50	3.50/13				
		5			1.30/89	2.95/39				
30	2	1.34/50				40 f 400	1.3	1.9	1.9	
	3	0.63/100	1.60/64							
	4		0.88/128	3.00/50						
	5			2.25/85	4.17/33					



“拼合 - 孔” 连接器

■ 优点和特性：

- 为管道系统中快速安装喷嘴、仪器仪表、软管和其它附件提供了一种快速而经济的方式。
- 不用在管道烧焊车螺纹，直接钻口即可安装。
- 可用来在螺纹损坏的喷淋管中重新安装喷嘴。
- 连接器主体由镀锌钢或不锈钢加工而成，出口接头尺寸可以选择。
- 安装或拆除喷嘴时无须连接器在法兰盘内旋转。
- 不使沉积物进入并使堵塞减至最小程度。
- 丁腈橡胶紧固垫片提供了防泄露密封（也可选择氟橡胶垫片）。
- 提供多种夹扣尺寸和压力等级，压力最高可承受 17 巴。

1257



1/2" 到 1" 夹扣尺寸
1/8" 到 1/4" 出口接头
NPT 或 BSPT (F)

1258



1-1/4" 到 2" 夹扣尺寸
1/8" 到 1/2" 出口接头
NPT 或 BSPT (F)

1259



2-1/2" 到 4" 夹扣尺寸
1/4" 到 1" 出口接头
NPT 或 BSPT (F)

■ 规格：

喷嘴主体型号	夹扣适用的管道		出口接头 (in.)						最压力 bar	最大压力下流量 L/min
	管道尺寸 (in.)	管道外径 (mm)	1/8	1/4	3/8	1/2	3/4	1		
1257	1/2	20-22	•	•					17	13.2
	3/4	25-27	•	•						
	1	32-3	•	•						
1258	1-1/4	39-43	•	•	•	•			9	21-76
	1-1/2	44-51	•	•	•	•				
	2	54-60	•	•	•	•				
1259	2-1/2	63-73		•	•	•	•	•	9	38-204
	3	76-89		•	•	•	•	•		
	4	102-114		•	•	•	•	•		

不同出口接头尺寸下 1258 与 1259 流量	
出口接头 (in.)	流量 (l/min)
1/8	21
1/4	38
3/8	57
1/2	76
3/4	125
1	204



“拼合 - 孔” 连接器

■ 尺寸和重量

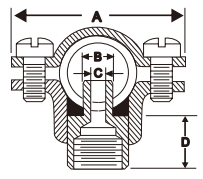
图示	喷嘴主体型号	A (mm)	B 钻孔直径 (mm)	C 主体入口直径 (mm)	D (mm)	净重 (kg)
	1257	57	7.1	4.8	7.5	.06
	1258	88	17.5	11.1 或 14.3	20	.17
	1259	164	32	18.3 到 25.4	26	.68

基于各种类的最大 / 最重型号。

■ 材质

材质	材质代码	拼合 - 孔型号		
		1257	1258	1259
用于黄铜主体的镀锌不锈钢夹扣 / 螺栓	A			
全部是不锈钢	B	•		
用于不锈钢主体的镀锌钢夹扣 / 螺栓	C			
用于不锈钢主体的镀锌钢夹扣 / 螺栓	D			•
丁腈橡胶夹扣垫圈			•	
也可用氟化橡胶垫圈				

■ 订购信息

“拼合 - 孔” 连接器					
1258	A	-	1-1/4	x	1/4
“拼合 - 孔” 连接器型号	材质 代码		夹扣 大小		出口接头 尺寸

如需 BSPT 螺纹，请在连接器型号前加上字母 “B”。



可调节球形接头

■ 优点和特性：

- 喷嘴喷射方向可调节, 能够更精确地控制喷射方向和减少过喷。
- 可使管道精确对准, 并可使喷嘴方便定位而不会扰乱管道连接。
- 具有大而光滑的内部通道尽可能减少堵塞。
- 具有光滑的精加工表面以确保无滴漏连接, 完全借助机械密封。
- 14317 可调节球形接头主要特性:
 - 具有比较小的直径以供小尺寸应用场合。
 - 简单锁定使喷嘴安全定位。
 - 最大工作压力可达 80 巴。

14317



外螺纹入口/内螺纹出口
1/8" 到 3/4" NPT 或 BSPT

■ 规格

可调节球形接头代码	接口尺寸 (in.)	出口尺寸 (in.)	总调整夹角
14317	1/8	1/8	45°
	1/4	1/4	
	1/4	1/8	
	3/8	3/8	
	3/8	1/4	
	1/2	1/2	
	1/2	1/4	
	1/2	3/8	
	3/4	3/4	

■ 尺寸和重量

图示	球形接头型号	入口 x 出口接头尺寸 (in.)	尺寸		净重 kg
			A mm	B mm	
	14317	1/8 x 1/8	34.9	24.6	0.06
		1/4 x 1/4	39.7	27.8	0.09
		1/4 x 1/8	39.7	27.8	0.09
		3/8 x 3/8	45.2	27.6	0.16
		3/8 x 1/4	56.4	42	0.29
		1/2 x 1/2	61.1	48.4	0.49
		1/2 x 1/4	47.6	34.9	0.29
		1/2 x 3/8	47.6	34.9	0.16
		3/4 x 3/4	61.1	48.4	0.50

基于各种类的最大 / 最重型号。

■ 材质

材质	材质代码	球形接头型号
		14317
棒料		
黄铜	(无)	•
303 不锈钢	SS	•
316 不锈钢	316SS	•

■ 订购信息

14317 可调节球形接头						
球形接头型号	入口接头尺寸	x	出口接头尺寸	-	材质代码	
14317	1/4		1/4		SS	



压力罐描述

■ 优点和特性：

- PT-15819 压力罐符合 ASME 锅炉和压力容器法规标准和 OSHA 安全规章。
 - 由 304 不锈钢制成。
 - 配件包括：带压力表的压力调节器、ASME 编码减压阀、放气阀和用于空气进口和液流出口的旋塞阀。
 - 压力罐容量：3.8, 7.6, 18.9 和 38 升。
 - 空气进口和液流出口的接头规格：1/4" BSPT(F)。
 - 最大工作压力：38°C 温度下 9.5 bar。
 - PT-15819 压力罐有黄铜接头和 EPR 密封盖。
- 39272 压力罐加热带，根据压力罐的规格与使用的加热带的数量，可以将压力罐从 3°C 加热到 33°C。
 - 硅橡胶结构，内部有玻纤加强丝网，可增加强度、柔韧性和耐腐蚀性。
 - 快速松开式扎扣，内置恒温器。
 - 两个规格，适合于 288.6 和 304.8 mm 直径的压力罐。

压力罐



总索引

喷雾性能概述

喷嘴基本特性	02
流量	03
比重	03
喷雾角度和覆盖范围	04
喷雾液滴尺寸(雾化)	05
液滴尺寸术语	05
打击力	06
工作压力	06
喷嘴材料	07
喷嘴磨损	07
黏度	08
温度	08
表面张力	08
喷雾性能概述总结	09
流体流经管件的压降估算	10
压力单位换算表	11
长度单位换算表	11
其它等价量及换算公式	11

自动喷雾喷枪

自动空气雾化喷嘴 - 空气驱动	
LAG 系列	A2
LLAG 系列	A3
10535 系列	A4
自动液压雾化喷嘴 - 空气驱动	
LLAGH 系列	A5
22LGH 系列	A6
电子喷枪	
ElecJet 系列	A7

空气雾化特性

内部混合喷雾装置	B1
外部混合喷雾装置	B1

空气雾化喷雾原理

压力喷雾装置	B2
虹吸 / 重力传送喷雾装置	B2

概述

1/8KW 和 1/4KW 系列	B3
KW 系列	B4
KW 主体演变系列	B5

空气雾化喷雾装置

1/8KW 和 1/4KW 系列	
圆形喷雾	B6、B7

广角圆形喷雾	B8、B9
扇形喷雾	B10、B11
扇形喷雾(外部混合)	B12、B13
扇形喷雾(外部混合)	B14、B15

空气雾化喷雾原理装置

混合 1/8KW 和 1/4KW 系列	
圆形喷雾	B16、B17
1/8KKW 迷你型系列	B18
1/8KKW 迷你型	B19
1/8KKW 迷你型系列	
圆形喷雾	B20、B21
广角圆形喷雾	B22
扇形喷雾	B23
圆形喷雾	B24
扇形喷雾	B25
1/2KW 系列	
1/2KW/1/2KWN	B26
扇形喷雾	B27、B28

单元式喷雾喷嘴

UN	C1、C2
UG	C3、C4
TPV	C5、C12
UTC	C13、C14
H-GUN 高压水枪	D1

干雾加湿器

Meefogger	D2
-----------	----

快拆式双流体喷雾喷嘴

Fogger Air Automating Spray Nozzle	D3
------------------------------------	----

AirMin 喷嘴

AirMin	D4
--------	----

LAM 喷嘴

LAM/LAM-BAR	D5、D6
-------------	-------

“拼合 - 孔”连接器

1257/1258/1259	D7、D8
----------------	-------

可调节球形接头

14317	D9
-------	----

压力罐

压力罐描述	D10
-------	-----



Mideler Fog Systems Co.[®]

Spray Solution Provider

注释





Mideler Fog Systems Co.*

Spray Solution Provider



Address: 7200 Missouri Ave Denver Co 80246 USA

Tel: 6265949119

Fax: 3027030898

Pc: 80246

E-mail: sales@mideler.com

Web Page: www.mideler.com

迈德乐喷雾系统广州有限公司

地址: 广州市天河区吉山坑尾路1号

电话: 020-3205 2002

传真: 020-3205 2003

邮编: 510663

邮箱: sales@mideler.com

网址: www.mideler.com.cn